

MANUAL DE OPERAÇÃO

CONDICIONADORES DE AR SPLIT

CASSETTE ATUALLE ECO

PISO-TETO ATUALLE ECO

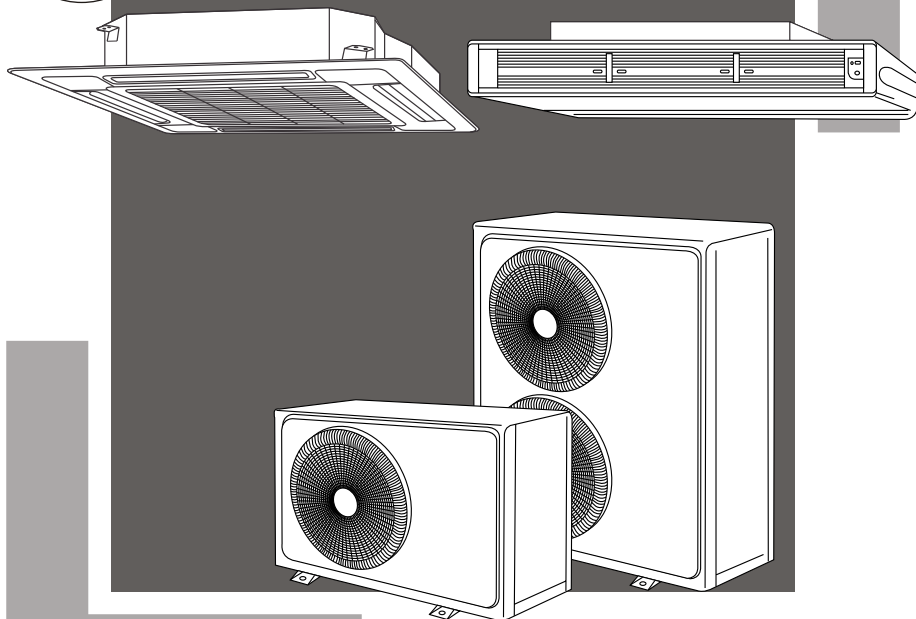

ELGIN

CARO USUÁRIO, PARABÉNS PELA SUA ESCOLHA

Você adquiriu um produto projetado para o seu conforto, com a qualidade e garantia Elgin.

A partir de agora, você contará com todo o respaldo, confiança e credibilidade de uma empresa brasileira que está, há mais de 60 anos, atuando em diversos segmentos do mercado.

ANTES DE UTILIZAR O PRODUTO

Este Manual de Instruções contém muitas informações úteis sobre o seu condicionador de ar Elgin. Recomendamos que você dedique um tempo à leitura de todas estas informações pois elas o ajudarão a tirar o máximo proveito das características técnicas do produto.

Leia com atenção todas as instruções deste manual.

ÍNDICE

1. INSTALAÇÃO / MANUTENÇÃO PREVENTIVA.....	3
2. PRECAUÇÕES DE SEGURANÇA.....	3
3. INFORMAÇÕES SOBRE IMPACTO AMBIENTAL.....	5
4. VISTA DAS UNIDADES / NOMES DAS PARTES E SUAS FUNÇÕES.....	6
5. PAINEL INDICATIVO DA UNIDADE INTERNA.....	8
6. BOTÃO DE ACIONAMENTO MANUAL.....	8
7. DESCRIÇÃO DO CONTROLE REMOTO.....	9
8. PROCEDIMENTOS DE OPERAÇÃO.....	11
9. FUNÇÃO “ e ”.....	11
10. AJUSTE DA DIREÇÃO DO FLUXO DE AR.....	12
11. FUNÇÃO DORMIR.....	12
12. FUNÇÃO IONAIR.....	12
13. AJUSTE DO RELÓGIO.....	13
14. FUNÇÃO LIGAMENTO / DESLIGAMENTO TEMPORIZADO.....	13
15. RELIGAMENTO AUTOMÁTICO (AUTO-RESTART).....	13
16. EVENTUAIS PROBLEMAS E PONTOS DE VERIFICAÇÃO.....	14
17. MANUTENÇÃO E LIMPEZA.....	16
18. DICAS DE OPERAÇÃO.....	18
19. CUIDADOS NO MANUSEIO.....	20
20. CERTIFICADO DE GARANTIA.....	22
21. ANOTAÇÕES.....	23

1. INSTALAÇÃO / MANUTENÇÃO PREVENTIVA

INSTALAÇÃO

- Este equipamento requer uma instalação especializada em virtude das suas características peculiares e da necessidade de se acoplarem ao sistema de tubulações de cobre, fiação elétrica, etc. Esses complementos não acompanham o equipamento e suas especificações variam de acordo com o perfil da instalação.
- **Para que a instalação seja executada corretamente com segurança e preservação da garantia total, recomendamos os serviços de uma empresa qualificada/credenciada pela Elgin. Para consultar o Posto de Assistência técnica mais próximo, acesse o site www.elgin.com.br ou pelo telefone SAC 0800 70 35446 - Grande São Paulo 3383-5555. A instalação elétrica deverá estar e acordo com as normas ABNT ou as normas vigentes no país.**
- Tanto a execução de serviços e reparos por empresas ou pessoas não credenciadas /qualificadas, como a reposição de peças não originais, poderão trazer danos ao equipamento causando alteração na garantia do produto.
- A Elgin, na constante busca de melhoria, reserva o direito de, a qualquer momento, introduzir modificações em seus produtos para melhor atender as necessidades e expectativas de seus clientes. É possível, portanto, a ocorrência de diferenças entre manual e os produtos apresentados.

MANUTENÇÃO

- Para manter o bom funcionamento e preservar as condições do aparelho aumentando sua vida útil, pelo menos uma vez por ano o equipamento deverá ser submetido a uma limpeza interna, face ao acúmulo de pó e resíduos que se alojam nos componentes. Estas condições prejudicam a eficiência do produto podendo causar danos ao sistema.
- Recomendamos que a limpeza interna / manutenção preventiva seja realizada pela Rede Autorizada Elgin, lembrando que este item não está coberto pela garantia conforme especificado no próprio *Certificado de Garantia* contido neste manual.
- Se o cabo de alimentação estiver danificado, ele deve ser substituído por um dos Postos Autorizados Elgin afim de evitar riscos.
- Não é aconselhável que o condicionador de ar seja consertado por pessoas inexperientes ou não qualificadas. Se houver necessidade de reparar o aparelho, entre em contato com uma oficina autorizada.

2. PRECAUÇÕES DE SEGURANÇA

- Antes de ligar seu aparelho, leia com atenção estas precauções.
- Elas estão classificadas conforme símbolos ao lado.
- Portanto, para resguardar sua segurança, observe atentamente estas importantes precauções. Os símbolos ao lado aparecem nos textos a seguir.
- Observe atentamente seus significado.
- Depois de ler este manual, consulte-o sempre que surgir alguma dúvida.



Atenção!



Proibido



Observe fielmente as instruções

























Providencie um aterramento eficaz



Desligue o disjuntor

INFORMAÇÕES DE SEGURANÇA!

-  • Não instale o equipamento próximo a condutores de gás. Se o gás entrar em contato com o equipamento, poderá provocar incêndio.
-  • Equipamento tem que ser aterrado adequadamente. O fio-terra nunca deve estar conectado a condutores de gás, eletricidade, água ou de telefone. Se o aterramento não for realizado adequadamente, poderão ocorrer choques elétricos.
-  • É necessária a instalação de disjuntores adequados para proteção do equipamento, da instalação elétrica e do usuário.
-  • Certifique-se de instalar o tubo de drenagem com as inclinações necessárias para a vazão de água.
-  • Não utilize o disjuntor do circuito que alimenta o aparelho como chave para ligá-lo e desligá-lo este procedimento pode danificar o disjuntor, cuja função é proteger a instalação.
-  • Nunca molhe dentro do aparelho com nenhum tipo de líquido. Se isso ocorrer, desligue o disjuntor utilizado para seu condicionador de ar e solicite os serviços da Assistência Técnica autorizada.
-  • Não coloque nenhum objeto através das aletas de ventilação pois poderá danificar o ventilador interno e causar ferimentos em quem estiver por perto. Mantenha principalmente as crianças afastadas da unidade interna.
-  • Não utilize extensões nem “benjamins” onde estejam conectados outros equipamentos elétricos evitando assim choques, superaquecimento dos fios ou incêndio.
-  • Se o cabo de alimentação estiver danificado, ele deve ser substituído por um dos Postos autorizados Elgin, a fim de evitar riscos.
-  • Não utilize aerossóis (inseticidas, tintas, etc) perto do equipamento e muito menos sobre ele, pois poderá provocar fogo.
-  • Os equipamentos de combustão (fogões, etc não devem ser colocados na direção do fluxo de ar do condicionador de ar.
-  • Não instale o equipamento em locais onde o fluxo de ar alcance diretamente plantas ou animais, pois poderá causar-lhes danos.
-  • Ao limpar o equipamento, desligue o disjuntor. A limpeza não deve ser feita quando o ventilador interno estiver em movimento.
-  • Se o condicionador de ar estiver em operação juntamente com um equipamento de combustão, o ar do ambiente deverá ser renovado frequentemente.
-  • A ventilação insuficiente poderá provocar acidentes por falta de oxigênio.
-  • Certifique-se de que a unidade interna esteja sempre desobstruída. Não pendure roupas ou outros objetos que impeçam a circulação do ar.
-  • Se o controle remoto não for utilizado durante um longo período, retire as pilhas.
-  • Se o equipamento tiver que permanecer inativo por longos períodos, desligue o disjuntor para maior segurança.
-  • Para reparos no sistema, solicite sempre os serviços da Rede Autorizada Elgin.
-  • Se o aparelho precisar ser retirado de um local para ser instalado em outro, recorra sempre à Rede autorizada Elgin. Uma instalação mal feita poderá ocasionar infiltração de água, choques elétricos ou incêndio.
-  • Em condições anormais (cheiro de queimado, por exemplo) desligue o disjuntor e consulte um Posto Autorizado Elgin. Usar o equipamento nestas condições poderá provocar acidentes.
-  • Este aparelho não se destina a utilização por pessoas (inclusive crianças) com capacidades físicas, sensoriais ou mentais reduzidas, ou por pessoas com falta de experiência e conhecimento, a menos que se tenham recebido instruções referentes à utilização do aparelho ou estejam sob a supervisão de uma pessoa responsável pela sua segurança.
-  • Recomenda-se que as crianças sejam vigiadas para assegurar que elas não estejam brincando com o aparelho.

3. INFORMAÇÕES SOBRE IMPACTO AMBIENTAL

3.1 - EMBALAGEM

- A embalagem deste produto é composta de materiais recicláveis, tais como papelão, E.P.S. (Poliestireno expandido) e sacos plásticos.
- Ao descartá-los encaminhe para a coleta seletiva a fim de que sejam reaproveitados.

3.2 - PRODUTO

- Este produto é composto por materiais recicláveis e/ou reutilizáveis.
- O descarte inadequado destes materiais causarão danos ao meio ambiente; portanto é imprescindível ao descartá-lo que procure empresas especializadas em desmontá-lo de acordo com a legislação vigente.

4. VISTA DAS UNIDADES / NOMES DAS PARTES E SUAS FUNÇÕES

(PISO-TETO)

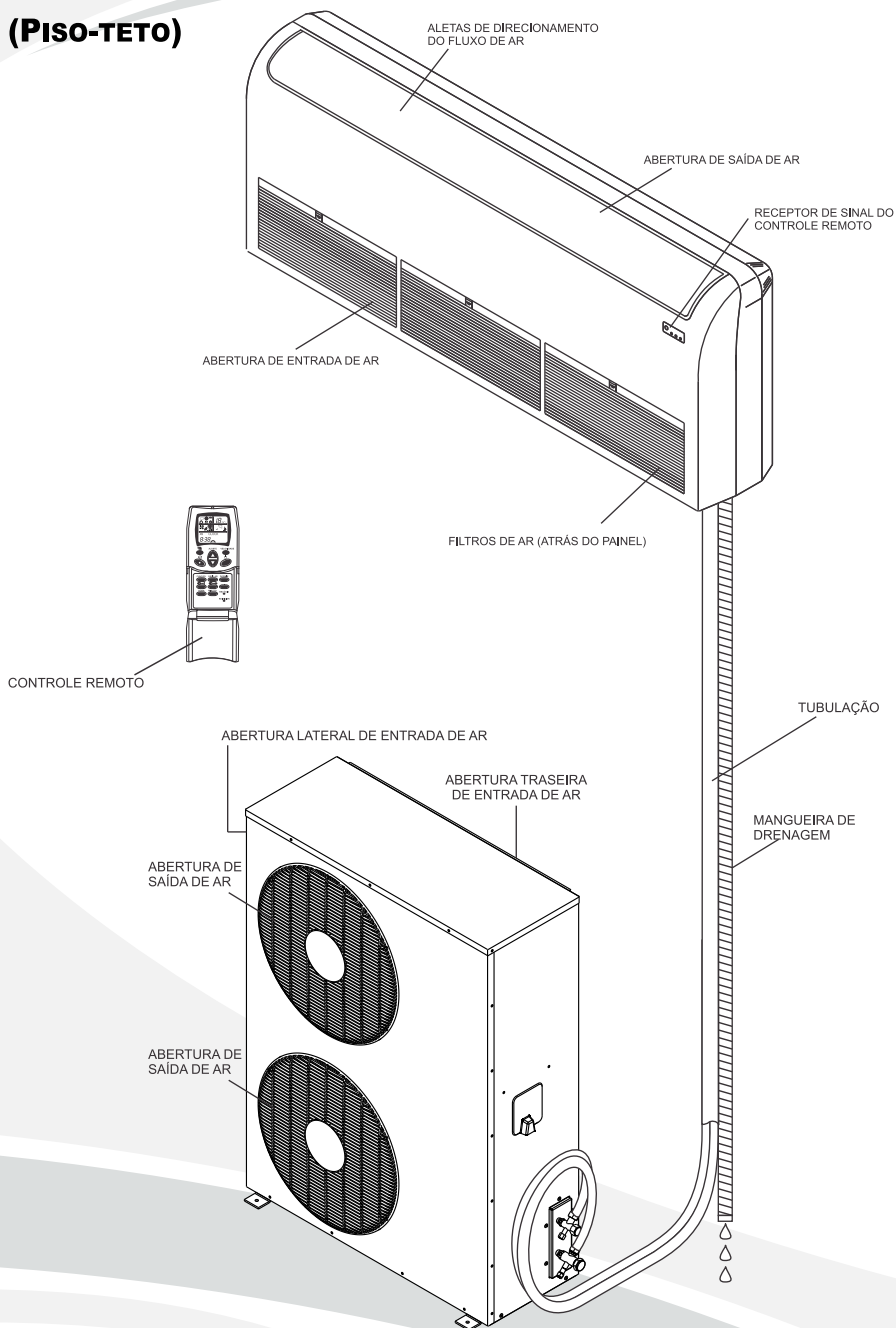

VISTA DAS UNIDADES / NOMES DAS PARTES E SUAS FUNÇÕES

(CASSETE)

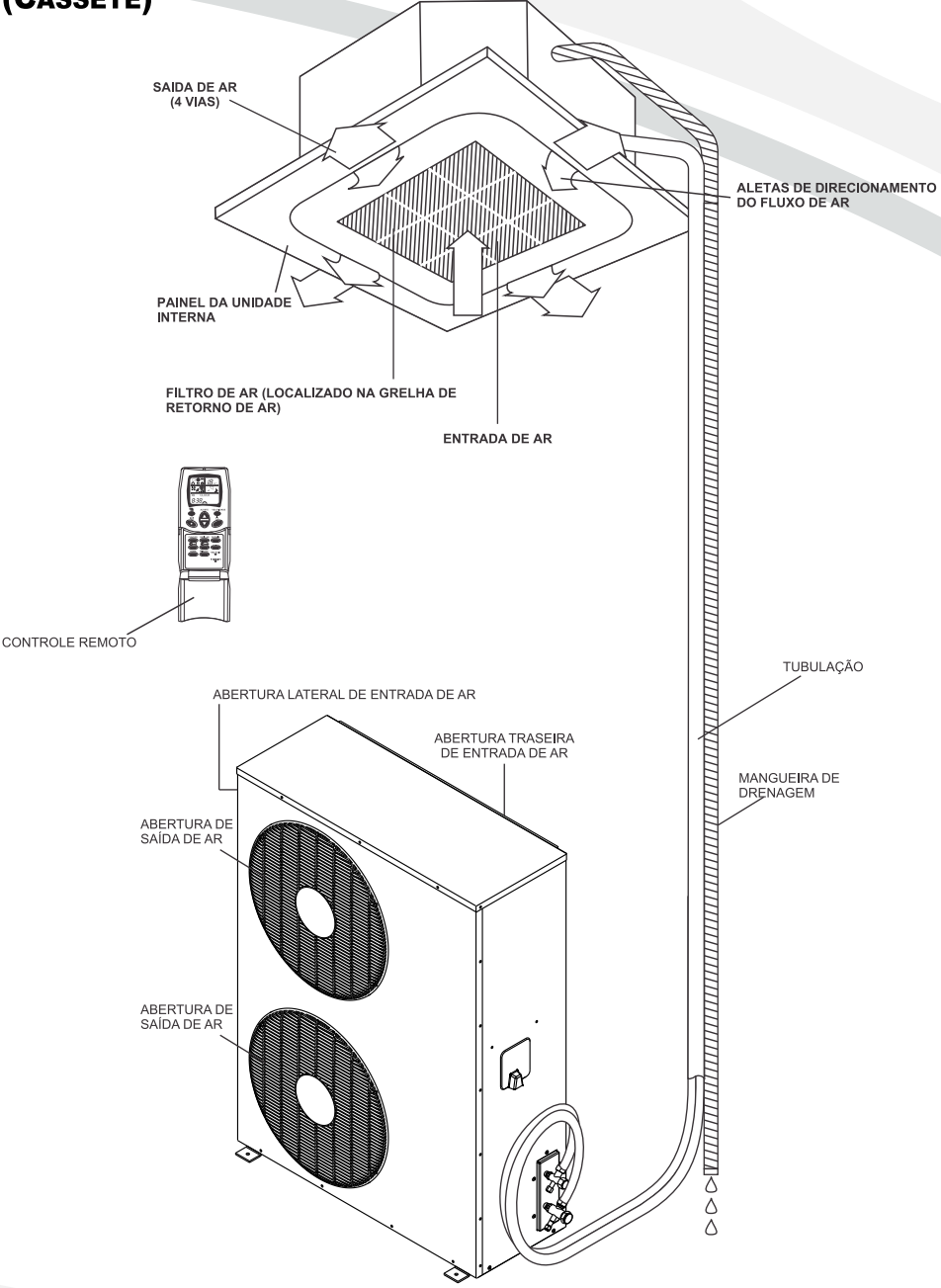

5. PAINEL INDICATIVO DA UNIDADE INTERNA

(PISO-TETO)

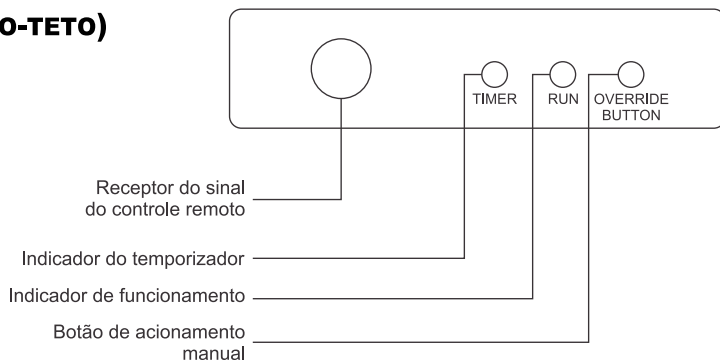

(CASSETE)

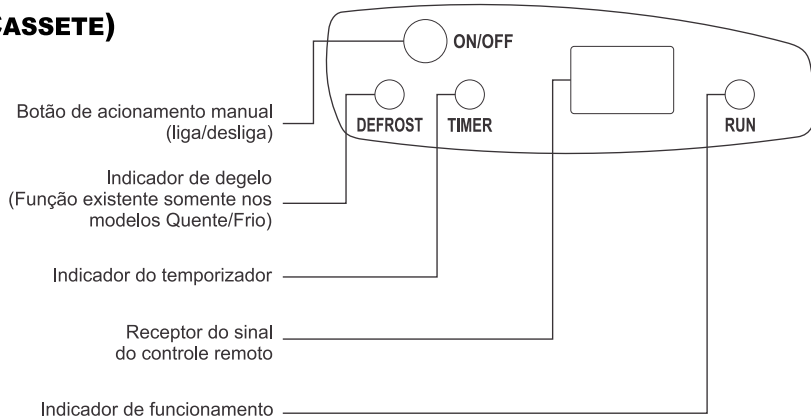

6. BOTÃO DE ACIONAMENTO MANUAL

- O botão de acionamento manual da unidade interna pode ser usado como uma medida de emergência para ligar/desligar o condicionador de ar, e também alterar o modo de operação, de acordo com a seguinte sequência:



(Modelos só Frio)



(Modelos Quente/Frio)

- Se esta tecla for utilizada, o condicionador de ar funcionará conforme os ajustes indicados na tabela abaixo:

MODO	TEMPERATURA	VELOCIDADE DE VENTILAÇÃO	POSIÇÃO DAS ALETAS DE DIREÇÃO DO AR
Refrigeração	24°C	Automático	Oscilar
Aquecimento	26°C	Automático	Oscilar

7. DESCRIÇÃO DO CONTROLE REMOTO

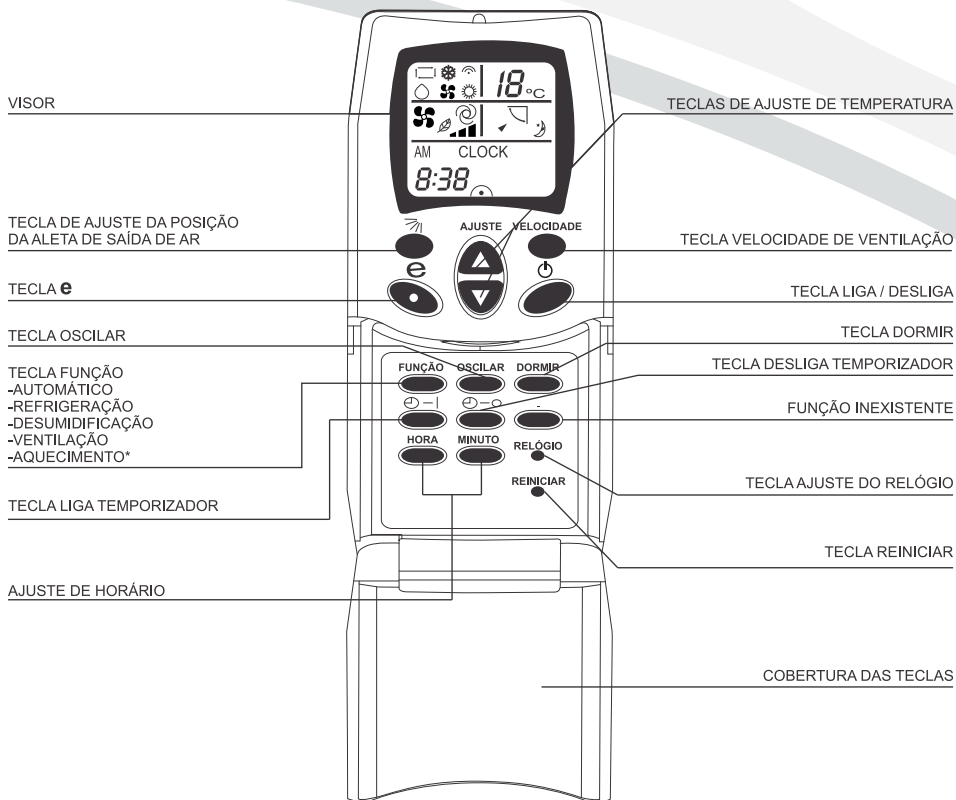

*SOMENTE PARA OS MODELOS QUE OFERECEM ESTA FUNÇÃO

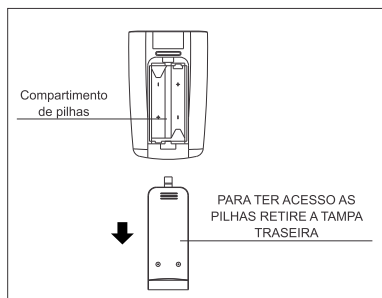

PROCEDIMENTO DE TRANSMISSÃO

Ao pressionar uma tecla estando o controle remoto apontado para a unidade, é gerado um comando que, ao ser recebido pela unidade, emite um sinal sonoro confirmando a recepção.

COMO USAR O CONTROLE REMOTO

Quando a unidade interna recebe corretamente o sinal emitido pelo controle remoto sem fio, ela emite um sinal sonoro de reconhecimento.

Se o sinal emitido pelo controle remoto sem fio for bloqueado por obstáculos, não haverá resposta.

O sinal emitido pelo controle remoto pode alcançar a distância máxima de 6 metros.

PARA MANUSEAR

O controle remoto possui uma cobertura que protege as teclas e comandos.

Para ter acesso às teclas, abra a cobertura.

Aponte o controle remoto para a parte receptora de sinais da unidade interna e pressione as teclas desejadas.

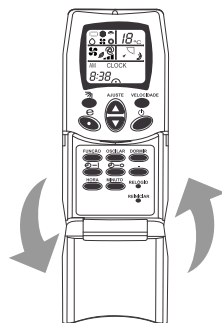

PRECAUÇÕES

O sinal do controle remoto pode não ser recebido pela unidade interna instalada em um ambiente com lâmpadas fluorescentes ou com ignição de pulso de alta voltagem. Se houver necessidade de instalar lâmpadas fluorescente consulte seu instalador.

Se outro condicionador de ar ou dispositivos elétricos sofrerem interferência pela operação do controle remoto ou vice-versa, instale o condicionador de ar a uma certa distância de outros ou consulte seu instalador.



Instale o condicionador de ar em um local livre de poeira, altas temperaturas, vibração e choque.

Ocasionalmente pode ocorrer uma discrepância entre a temperatura ajustada e a temperatura ambiente. Isto não é um mau funcionamento. O controle remoto mostra a temperatura que foi ajustada para o funcionamento do condicionador de ar e não a temperatura real do ambiente.

8. PROCEDIMENTOS DE OPERAÇÃO

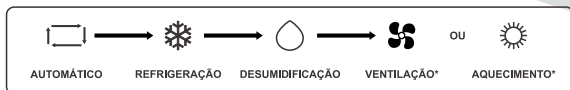

1. Ligar/desligar o condicionador de ar: pressione a tecla  (**ligar/desligar**). O visor operará de acordo com a última programação.
2. Seleção dos modos de operação: pressione a tecla **FUNÇÃO** para operar nos seguintes modos:

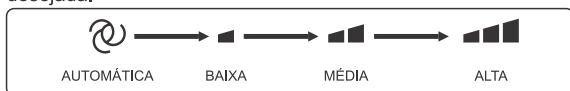

3. Ajuste de temperatura: pressione a tecla  ou  para ajustar a temperatura desejada. A temperatura se altera de 1°C em 1°C, recomenda-se o ajuste na temperatura de conforto, de 21 a 25°C.
4. Ajuste da velocidade do ventilador: pressione a tecla **VENTILAÇÃO** para selecionar a velocidade desejada.



NOTAS:

- **AUTOMÁTICO:** O modo de operação é automaticamente selecionado (REFRIGERAÇÃO / DESUMIDIFICAÇÃO / AQUECIMENTO*) de acordo com a temperatura do ambiente interno no instante da seleção desta função.
- **REFRIGERAÇÃO:** Neste modo, o compressor opera se a temperatura ambiente está 1°C acima da temperatura ajustada e para de funcionar quando a temperatura do ambiente se iguala ou fica inferior à ajustada. Contudo, um sistema de proteção mantém o compressor desligado por 3 minutos cada vez que este para.
- **DESUMIDIFICAÇÃO:** Neste modo a velocidade do ventilador não pode ser alterada. O compressor e os ventiladores das unidades interna e externa funcionam de forma intermitente, a fim de otimizar a remoção de umidade do ambiente.
- **VENTILAÇÃO:** O condicionador de ar funciona como ventilador (o compressor não entra em funcionamento). Neste modo, as teclas  ou  não atuam.

ATENÇÃO

- *Os modelos SÓ FRIO não possuem a função AQUECIMENTO e os modelos QUENTE/FRIO não possuem função VENTILAÇÃO.

9. FUNÇÃO

- Pressione a tecla “**e**” para o acionamento rápido do condicionador de ar em **AUTOMÁTICO**, com as aletas no modo OSCILAR

10. AJUSTE DA DIREÇÃO DO FLUXO DE AR

1. DIREÇÃO DO FLUXO DE AR AUTOMÁTICO

A direção do fluxo de ar pode ser ajustada no modo de  (**Oscilação automática**) utilizando-se a tecla **OSCILAR**. Neste modo, a posição da aleta de direção do fluxo de ar variará entre o maior e o menor ângulo possíveis, de maneira contínua.

2. DIREÇÃO DO FLUXO DE AR FIXA

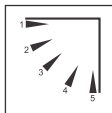

Para posicionar a aleta de direção do fluxo de ar em uma posição fixa, deve-se pressionar a tecla  (**AJUSTE DA POSIÇÃO DA ALETA**) durante a oscilação automática. A aleta será então fixada na posição em uma das posições conforme figura ao lado.

ATENÇÃO

- Jamais ajuste as aletas de direcionamento do fluxo do ar manualmente, pois isto pode danificar o equipamento. Sempre utilize o controle remoto para fazê-lo.

11. FUNÇÃO DORMIR

Recomenda-se o uso desta função durante a noite, ao dormir. Acionando-se a função **DORMIR**, a temperatura ajustada é levemente alterada com o passar das horas para compensar a alteração de temperatura normal que ocorre durante a madrugada.

Com o controle e o condicionador de ar ligado, aponte o controle remoto para a unidade interna:

1. Pressione a tecla **DORMIR** e um aviso sonoro será ouvido.
2. Para cancelar esta função, pressione a tecla **DORMIR** novamente.

12. IONAIR

- A função IonAir (ionização negativa) elimina odores indesejados, além de bactérias, vírus, ácaros e outros micro-organismos do ambiente. A função IonAir é iniciada ao ligar o produto.

13. AJUSTE DO RELÓGIO





Para ajustar o horário do seu controle remoto, abra a cobertura das teclas.

1. O botão **RELÓGIO** consiste em um furo onde você deverá introduzir um objeto pontiagudo (a ponta de uma esferográfica por exemplo) e pressionar o botão interno do furo.
2. Acerte a hora atual e os minutos pressionando as teclas **HORA** e **MINUTO**.
3. Fixe a hora acertada pressionando novamente o botão **RELÓGIO**.

ATENÇÃO

- O ajuste da hora atual é importante na programação do religamento ou desligamento temporizado do aparelho.

14. FUNÇÃO LIGAMENTO / DESLIGAMENTO TEMPORIZADO

1. Para programar o horário em que o aparelho começará a funcionar automaticamente, pressione a tecla “-|” e o símbolo “-|” começará a piscar no visor, pressione as teclas **HORA** e **MINUTO** para ajustar a hora e os minutos.
2. Para programar o horário em que o aparelho desligará automaticamente, pressione a tecla “-o” e o símbolo “-o” começará a piscar no visor, pressione as teclas **HORA** e **MINUTO** para ajustar a hora e os minutos.

ATENÇÃO

- Para utilizar as funções ligar/desligar do temporizador em conjunto, programe primeiro a função liga e depois a função desliga.

15. RELIGAMENTO AUTOMÁTICO (AUTO-RESTART)

1. Esta função permite que o condicionador de ar seja religado automaticamente após uma eventual interrupção no fornecimento de energia elétrica. A unidade retorna ao funcionamento na mesma configuração na qual estava antes da interrupção do fornecimento de energia elétrica.
2. O padrão de fábrica é esta função habilitada, porém esta pode ser desabilitada pelo usuário. Basta manter a tecla de acionamento manual do painel da unidade interna (**ON/OFF**) pressionada (por aproximadamente 10 segundos) até que um sinal sonoro seja emitido pela unidade, indicando que a alteração foi realizada. Para habilitar novamente a função, deve-se realizar o mesmo procedimento.

16. EVENTUAIS PROBLEMAS E PONTOS DE VERIFICAÇÃO

PROBLEMAS	CAUSAS OU PONTOS DE VERIFICAÇÃO
O condicionador de ar não retorna à operação após uma eventual interrupção no fornecimento de energia elétrica.	<ul style="list-style-type: none">• Acione novamente a unidade através do controle remoto. Se desejar que o retorno à operação ocorra automaticamente, proceda conforme as instruções da página 13.
O sistema não inicia imediatamente uma nova operação	<ul style="list-style-type: none">• Se o sistema for desligado e religado em seguida, o compressor só voltará a funcionar três minutos após o religamento.
Há emissão de odores	<ul style="list-style-type: none">• Os odores do ambiente (cigarros, mofo, etc.) circulam durante o funcionamento. Providencie a renovação de ar do ambiente através da abertura temporária de portas e janelas. Caso a emissão de odores continue, contate um Posto Autorizado para executar manutenção preventiva (limpeza).
Há emissão de ruídos	<ul style="list-style-type: none">• Alguns ruídos são normais pois, quando a refrigeração é interrompida, um ruído de assobio ou de gorjeio pode ser ouvido. Este ruído é gerado enquanto o refrigerante está circulando no interior do condicionador de ar.• Na operação de início ou de parada, um ruído de estalido poderá ser ouvido. Este ruído é gerado pela carcaça expandindo ou encolhendo devido às mudanças de temperatura.• Outros eventuais ruídos poderão ser ouvidos durante a operação do sistema. Eles poderão ocorrer quando houver mudança no ciclo de Refrigeração/Aquecimento.
O ar não circula	<ul style="list-style-type: none">• Durante a operação de desumidificação, o ar talvez não circule para evitar resfriamento excessivo e vaporização da umidade retirada do ar.
Não sai ar no início da operação de aquecimento (modelos Quente-Frio)	<ul style="list-style-type: none">• A saída de ar é interrompida para evitar a saída de ar frio até que o trocador de calor interno esteja quente. Aguarde.
A refrigeração é insuficiente	<ul style="list-style-type: none">• O modo Refrigeração não funcionará eficientemente quando o filtro de ar estiver obstruído por poeira ou sujeira.• É provável que a temperatura ambiente não tenha atingido ainda o nível de refrigeração desejado. Verifique se a velocidade do ventilador não está ajustada em BAIXA. Coloque-a em ALTA.• Certifique-se de que a entrada ou a saída da unidade externa não esteja bloqueada.• Carga térmica mal dimensionada. Verificar se o aparelho não precisa ser substituído por outro de maior capacidade.

<p>O indicador do controle remoto está fraco. O indicador fica fraco ao enviar sinais. A indicação não aparece no controle remoto.</p>	<ul style="list-style-type: none"> • Certifique-se de que as pilhas estejam carregadas. Substitua as pilhas usadas por novas. Use pilhas de tamanho AAA / 1,5 V. • Certifique-se de que as pilhas estejam encaixadas com sua polaridade correta.
<p>Sai névoa durante a operação de resfriamento</p>	<ul style="list-style-type: none"> • Este fenômeno ocorre algumas vezes quando a temperatura e a umidade estão muito altas mas desaparece com a diminuição da temperatura e da umidade.
<p>O sinal do controle não é recebido, mesmo depois de verificar que as pilhas não estão gastas.</p>	<ul style="list-style-type: none"> • Isto pode ocorrer porque há luz direta do sol ou alguma outra luz forte incidindo sobre o receptor de comandos do condicionador de ar. Neste caso, apague a luz ou diminua a intensidade.
<p>Formação de gotículas de água na grade de saída de ar.</p>	<ul style="list-style-type: none"> • Se a unidade funcionar por um longo período com umidade alta, poderá surgir umidade na grade de saída, que cairá em forma de gotas. Se a unidade funcionar em ajuste de temperatura abaixo de 21 °C por um longo período, poderá haver condensação de água nas partes da unidade ocasionando eventuais respingos no ambiente.

Nota

Se depois desta verificação o problema permanecer, desligue o aparelho com o controle remoto, desligue também o disjuntor ou desconecte o plug da tomada. Solicite os serviços da Rede Autorizada Elgin.

QUANDO CONTACTAR A ASSISTÊNCIA TÉCNICA

Solicite os serviços dos Postos Autorizados Elgin caso ocorra alguma das situações abaixo:

- Disjuntor desliga seguidamente.
- O interruptor aquece em demasia.
- A tampa do interruptor está danificada.
- Há interferência na TV, rádio ou outros dispositivos elétricos ao se ligar o condicionador de ar.
- O controle remoto não atua corretamente.
- Ouvem-se ruídos anormais durante a operação.
- Persiste algum tipo de funcionamento irregular ou defeituoso mesmo se o equipamento foi desligado e religado após três minutos.

17. MANUTENÇÃO E LIMPEZA

Antes de executar qualquer procedimento de manutenção ou limpeza, desligue a chave principal. (disjuntor)

Empurre as travas para abrir a grade de entrada de ar.

LIMPEZA DO EQUIPAMENTO:

1. Nunca use substâncias voláteis pois podem danificar as superfícies do condicionador de ar.
2. Não lave com água. Limpe com um pano macio e seco.

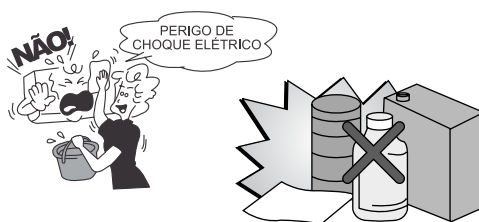

LIMPEZA DOS FILTROS DE AR:

Recomenda-se efetuar a limpeza uma vez a cada duas semanas.

1. Remova o filtro de ar da grade de entrada.
2. Para remover a poeira que aderiu aos filtros, use um aspirador de pó ou lave-os com água e deixe secar à sombra.
3. Reinstale o filtro.

Se os filtros estiverem danificados, adquira filtros de reposição consultando o Posto Autorizado.

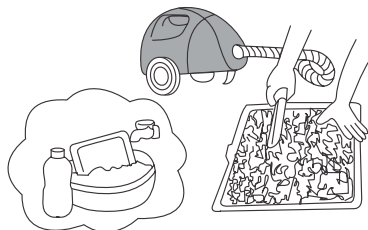

CASO O APARELHO NÃO SEJA UTILIZADO POR LONGO PERÍODO

Deixe o condicionador de ar em funcionamento de 2 a 3 horas com os seguintes ajustes:

Tipo de operação: resfriamento / aquecimento (nos modelos quente/frio)

Ajuste de temperatura: 30°C

Isto secará o mecanismo interno.

Retire as pilhas do controle remoto.

Cubra a unidade externa com a capa protetora.

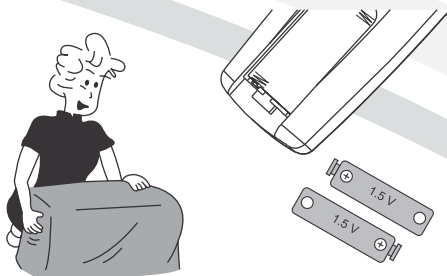

NA REUTILIZAÇÃO DO APARELHO

Limpe os filtros, instale-os novamente e ligue o condicionador de ar.

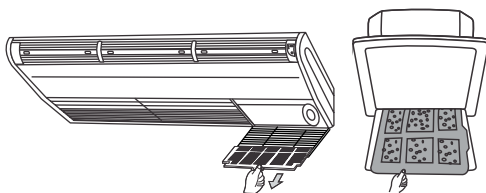

Certifique-se de que nada obstrua a saída e as entradas de ar.

Retire a capa protetora da unidade externa.



18. DICAS DE OPERAÇÃO

Não desperdice energia elétrica

Se os filtros de ar estiverem bloqueados por poeira, a capacidade de resfriamento diminuirá e uma parte da eletricidade usada para operar o condicionador de ar será desperdiçada.

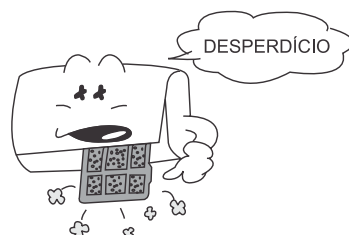

Não resfrie ou aqueça (nos modelos quente/frio) demasiadamente o ambiente. Isto não é bom para a saúde e pode tornar-se um desperdício de energia elétrica.

Se o aparelho for operado por longo período abaixo da temperatura de conforto (21 °C), poderá ocorrer condensação de água nas partes externas do aparelho, ocasionando gotejamento no ambiente.

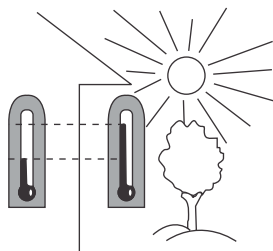

Mantenha fechadas as persianas ou cortinas.

Não deixe que a luz direta do sol penetre no ambiente quando o condicionador de ar estiver operando no modo refrigeração.



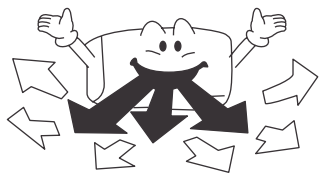

Mantenha uma temperatura uniforme no ambiente.

Ajuste a direção do fluxo de ar, distribuindo o ar por todo o ambiente.

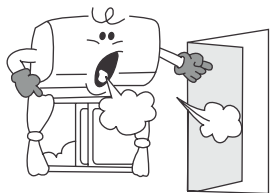

Certifique-se de que as portas e janelas estejam bem fechadas.

Evite abrir portas e janelas com muita frequência para manter o ar frio/quente dentro do ambiente.

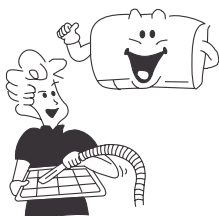

Limpe regularmente o filtro de ar.

Filtros bloqueados por poeira reduzem o fluxo de ar e diminuem os efeitos de resfriamento, aquecimento (nos modelos quente/frio) e desumidificação.

Limpe-os pelo menos uma vez a cada duas semanas.

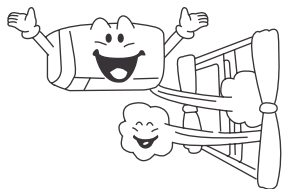

Ventile ocasionalmente o ambiente.

Já que as janelas devem ser mantidas fechadas, é uma boa idéia abrí-las e ventilar o ambiente de vez em quando.

19. CUIDADOS NO MANUSEIO

Não puxe o cabo de alimentação.

Danos no cabo podem resultar em sérios problemas como choques elétricos, danos na rede elétrica, no aparelho, etc.

Não bloqueie a entrada de ar e as aberturas de saída.

Isto diminui o desempenho e causa operação irregular.

Não introduza nenhum objeto nessas aberturas pois é perigoso tocar nos componentes elétricos e no ventilador.

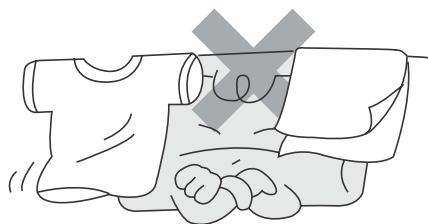

Use o condicionador somente para refrigerar ou aquecer (nos modelos quente/frio) o ambiente.

Não use o condicionador de ar para outros propósitos tais como secar roupas, alimentos, animais ou cultivar vegetais.

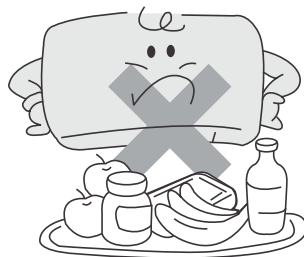

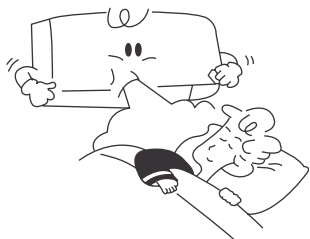

Selecione a temperatura mais apropriada.
Tome o cuidado de ajustar a temperatura de acordo com as condições ideais. Ambiente ocupados por crianças pequenas, pessoas idosas ou portadoras de deficiências físicas devem ser mantidos em temperaturas apropriadas.

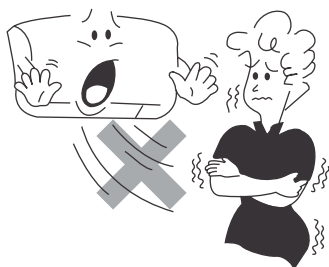

Cuide do seu bem estar.
Evite se expor diretamente a fluxos contínuos de ar por longos períodos. Isto não é recomendado por razões de saúde.

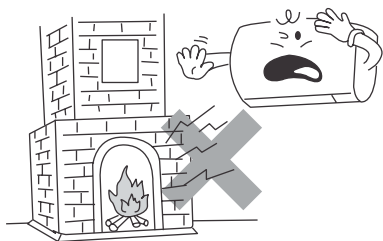

Não use dispositivos de aquecimento nas proximidades.
As partes plásticas do condicionador de ar podem ser afetadas se expostas a calor excessivo.

20. CERTIFICADO DE GARANTIA

CONDICIONADOR DE AR SPLIT

AELGIN, através deste Certificado, oferece ao usuário de seu Condicionador de Ar a seguinte garantia:

- 03 (três) anos contra defeitos de fabricação e corrosão natural do gabinete e base recipiente (exclue-se a corrosão provocada por risco, amassados e uso de produtos químicos), contados a partir da data de entrega do produto ao Sr. Consumidor, conforme expresso na necessária Nota Fiscal de Compra do primeiro proprietário.

IMPORTANTE:

A. Para que esta garantia seja válida na sua totalidade, o equipamento deverá ser instalado necessariamente por empresa qualificada e credenciada pela ELGIN com o devido preenchimento do CTI (Controle Técnico de Instalação) e execução periódica de um plano de manutenção preventiva.

B. Por se tratar de uma garantia complementar à legal, informamos que:

Caso esta instalação seja feita por empresa não qualificada e credenciada, a garantia contra defeitos de fabricação deste equipamento ficará limitada à garantia legal de 90 (noventa) dias.

A validade desta garantia está condicionada ao uso do equipamento em condições normais, de acordo com as informações contidas no "Manual de Operação", inclusive quanto à manutenção preventiva anual.

Estão excluídos desta garantia (complementar à legal), os eventuais defeitos decorrentes do desgaste natural ou descumprimento das instruções do manual do produto, tais como peças plásticas, pintura, filtro de ar, fluido refrigerante e acessórios incorporados à instalação que gozam da garantia legal de 90 (noventa) dias.

Ao necessitar de assistência técnica, o Sr. Consumidor deverá solicitar os serviços da empresa credenciada ELGIN que executou a instalação, apresentando obrigatoriamente a Nota Fiscal de Compra.

Fica convencionado que esta garantia perderá totalmente a validade se ocorrer uma das hipóteses abaixo:

- a) Se o produto for ligado em tensão elétrica diferente da especificada no produto.
- b) Ter sofrido danos causados por acidentes ou agentes da natureza ou por descumprimento das instruções constantes no manual do produto, quanto ao uso, instalação e manutenção.
- c) Se o produto for examinado/reparado por pessoa não autorizada pelo fabricante ou ainda, se tiverem sido utilizadas peças de reposição não originais.
- d) Se o produto sofrer tentativa de reparo ou for desinstalado por pessoa não autorizada pelo fabricante.
- e) Se for constatado qualquer defeito ocasionado por falta de manutenção preventiva.

Também não se incluem nesta garantia, as despesas pertinentes à instalação e manutenção preventiva do produto.

A ELGIN obriga-se a prestar serviços de garantia somente no perímetro urbano das localidades onde mantém empresas credenciadas. Fora destes locais, as despesas de locomoção e/ou transporte ocorrem por conta e risco do Sr. Consumidor.

CASO VOCÊ VENHA PRECISAR DOS SERVIÇOS DE INSTALAÇÃO
E ASSISTÊNCIA TÉCNICA, POR FAVOR, RECORRA À REDE
AUTORIZADA OU CONSULTE-NOS PELO TELEFONE:

ATENDIMENTO AO CONSUMIDOR

0800 70 35446

GRANDE SÃO PAULO: 3383-5555

www.elgin.com.br - sac@elgin.com.br

ASSISTÊNCIA TÉCNICA

Constatado o eventual defeito de fabricação, o Sr. Consumidor deverá entrar em contato com o Posto de Assistência Técnica Autorizada mais próxima, acessando o site www.elgin.com.br ou pelo telefone SAC 0800 70 35446 - Gde.São Paulo 3383-5555, pois, somente este está autorizado a examinar e reparar o produto no prazo de garantia.Caso isto não seja respeitado, o produto terá sido VIOLADO.

4267.00 - Rev.01
(11/16)

**PRODUZIDO NO
PÓLO INDUSTRIAL
DE MANAUS**



CONHEÇA A AMAZÔNIA

ATENDIMENTO AO CONSUMIDOR

0800 70 35446

GRANDE SÃO PAULO: 3383-5555
www.elgin.com.br - sac@elgin.com.br

ELGIN