

# MANUAL DE OPERAÇÃO

## Condicionadores de Ar Split High Wall Inverter Eco Life (HX)



**ELGIN**

## **CARO USUÁRIO, PARABÉNS PELA SUA ESCOLHA**

Você adquiriu um produto projetado para o seu conforto, com a qualidade e garantia Elgin.

A partir de agora, você contará com todo o respaldo, confiança e credibilidade de uma empresa brasileira que está, há mais de 60 anos, atuando em diversos segmentos do mercado.

## **ANTES DE UTILIZAR O PRODUTO**

Este Manual de Instruções contém muitas informações úteis sobre o seu condicionador de ar Elgin. Recomendamos que você dedique um tempo à leitura de todas estas informações pois elas o ajudarão a tirar o máximo proveito das características técnicas do produto.

Leia com atenção todas as instruções deste manual.

## **ÍNDICE**

1. INSTALAÇÃO / MANUTENÇÃO PREVENTIVA.....	3
2. PRECAUÇÕES DE SEGURANÇA.....	4
3. INFORMAÇÕES SOBRE IMPACTO AMBIENTAL.....	5
4. VISTA DAS UNIDADES / NOMES DAS PARTES E SUAS FUNÇÕES.....	6
5. PAINEL INDICATIVO DA UNIDADE INTERNA.....	7
6. AÇIONAMENTO MANUAL.....	7
7. RELIGAMENTO AUTOMÁTICO (AUTO-RESTART).....	7
8. DESCRIÇÃO DO CONTROLE REMOTO.....	8
9. COMO CONFIGURAR A UNIDADE DE TEMPERATURA.....	9
10. MODO AUTOMÁTICO.....	9
11. MODO REFRIGERAÇÃO.....	9
12. MODO DESUMIDIFICAÇÃO.....	9
13. MODO VENTILAÇÃO.....	10
14. MODO AQUECIMENTO (SOMENTE MODELOS QUENTE/FRIO).....	10
15. MODO TURBO.....	10
16. FUNÇÃO CONFORTO.....	10
17. FUNÇÃO VISOR.....	11
18. AJUSTE DA DIREÇÃO DO FLUXO DE AR.....	11
19. FUNÇÃO DORMIR.....	11
20. FUNÇÃO LIMPEZA.....	12
21. FUNÇÃO TEMPORIZADOR.....	12
22. EVENTUAIS PROBLEMAS E PONTOS DE VERIFICAÇÃO.....	13
23. MANUTENÇÃO E LIMPEZA.....	15
24. DICAS DE OPERAÇÃO.....	17
25. CUIDADOS NO MANUSEIO.....	19
26. CERTIFICADO DE GARANTIA.....	21
27. ANOTAÇÕES.....	22

# 1. INSTALAÇÃO/MANUTENÇÃO PREVENTIVA

## LEIA COM ATENÇÃO

- Este equipamento requer uma instalação especializada em virtude das suas características peculiares e da necessidade de se acoplarem ao sistema de tubulações de cobre, fiação elétrica, etc. Estes complementos não acompanham o equipamento e suas especificações variam de acordo com o perfil da instalação.
- Para que a instalação seja executada corretamente e com segurança, recomendamos os serviços de uma empresa qualificada/credenciada pela Elgin. Para consultar o Posto de Assistência Técnica Autorizada mais próximo, acesse o site [www.elgin.com.br](http://www.elgin.com.br) ou pelo telefone SAC 0800 70 35446 - grande São Paulo 3383-5555. A instalação elétrica deverá estar de acordo com as normas ABNT ou as normas vigentes no país. 
- Tanto a execução de serviços e reparos por empresas ou pessoas não credenciadas/qualificadas, como a reposição de peças não originais, poderão trazer danos ao equipamento causando alteração na garantia do produto.
- A Elgin, na constante busca de melhoria, reserva-se o direito de, a qualquer momento, introduzir modificações em seus produtos para melhor atender as necessidades e expectativas de seus clientes. É possível, portanto, a ocorrência de diferenças entre as configurações deste manual e os produtos apresentados.

## MANUTENÇÃO PREVENTIVA

- Para manter o bom funcionamento e preservar as condições do aparelho aumentando sua vida útil, pelo menos uma vez por ano o equipamento deverá ser submetido a uma limpeza interna, face ao acúmulo de pó e resíduos que se alojam nos componentes. Estas condições prejudicam a eficiência do produto podendo causar danos ao sistema.
- Recomendamos que a limpeza interna / manutenção preventiva seja realizada pela Rede Autorizada Elgin, lembrando que este item não está coberto pela garantia conforme especificado no próprio *Certificado de Garantia* contido neste manual.

## 2. PRECAUÇÕES DE SEGURANÇA

Antes de ligar seu aparelho, leia com atenção estas precauções.

Elas estão classificadas em **Perigo** e **Cuidado**.

Aquelas classificadas com o título **Perigo**, alertam que um manejo inadequado pode ocasionar consequências graves.

As precauções classificadas com **Cuidado**, dependendo das circunstâncias, também podem gerar consequências sérias.

Portanto, para resguardar sua segurança, observe atentamente estas importantes precauções.

Os símbolos ao lado aparecem nos textos a seguir. Observe atentamente seu significado.

Depois de ler este manual, consulte-o sempre que surgir alguma dúvida.



**Proibido**



**Observe fielmente as instruções**



**Providencie um aterramento eficaz**



**Desligue o disjuntor**



**CUIDADO!!**



- Não instale o equipamento próximo a condutores de gás. Se o gás entrar em contato com o equipamento, poderá provocar incêndio.



- É necessária a instalação de disjuntores adequados para proteção do equipamento, da instalação elétrica e do usuário.



- O equipamento tem que ser aterrado adequadamente. O fio-terra nunca deve estar conectado a condutores de gás, eletricidade, água ou de telefone. Se o aterramento não for realizado adequadamente, poderão ocorrer choques elétricos.

- Certifique-se de instalar o tubo de drenagem com as inclinações necessárias para a vazão da água.

### CUIDADOS NA OPERAÇÃO



**PERIGO!!**



- Não utilize extensões nem “benjamins” onde estejam conectados outros equipamentos elétricos evitando assim choques, superaquecimento dos fios ou incêndio.



- Este aparelho não se destina a utilização por pessoas (inclusive crianças) com capacidades físicas, sensoriais ou mentais reduzidas, ou por pessoas com falta de experiência e conhecimento, a menos que se tenham recebido instruções referentes à utilização do aparelho ou estejam sob a supervisão de uma pessoa responsável pela sua segurança.



- Se o cabo de alimentação estiver danificado, ele deve ser substituído por um dos Postos Autorizados Elgin, a fim de evitar riscos.

- Recomenda-se que as crianças sejam vigiadas para assegurar que elas não estejam brincando com o aparelho.



## CUIDADO!!



- Não utilize aerossóis (inseticidas, tintas, etc) perto do equipamento e muito menos sobre ele, pois poderá provocar fogo.
- Os aparatos de combustão (fogões, etc) não devem ser colocados na direção do fluxo de ar do condicionador de ar.
- Não instale o equipamento em locais onde o fluxo de ar alcance diretamente plantas ou animais, pois poderá causar-lhes danos.



- Ao limpar o equipamento, desligue o disjuntor. A limpeza não deve ser feita quan-



- do ventilador interno estiver em movimento.
- Se o condicionador de ar estiver em operação juntamente com um aparato de combustão, o ar do ambiente deverá ser renovado freqüentemente.
- A ventilação insuficiente poderá provocar acidentes por falta de oxigênio.
- Se o equipamento tiver que permanecer inativo por longos períodos, desligue o disjuntor para maior segurança.

## CUIDADOS NO REPARO DO APARELHO



## PERIGO!!



- Para reparos no sistema, solicite sempre os serviços da Rede Autorizada Elgin.
- Se o aparelho precisar ser retirado de um local para ser instalado em outro, recorra sempre à Rede Autorizada Elgin. Uma instalação mal feita poderá ocasionar infiltração de água, choques elétricos ou incêndio.



- Em condições anormais (cheiro de queimado, por exemplo) desligue o disjuntor e consulte um Posto Autorizado Elgin. Usar o equipamento nestas condições poderá provocar acidentes.

## 3. INFORMAÇÕES SOBRE IMPACTO AMBIENTAL

### 3.1 - EMBALAGEM

- A embalagem deste produto é composta de materiais recicláveis, tais como papelão, E.P.S. (Poliestireno expandido) e sacos plásticos.
- Ao descartá-los encaminhe para a coleta seletiva a fim de que sejam reaproveitados.

### 3.2 - PRODUTO

- Este produto é composto por materiais recicláveis e/ou reutilizáveis.
- O descarte inapropriado destes materiais causarão danos ao meio ambiente; portanto é imprescindível ao descartá-lo que procure empresas especializadas em desmontá-lo de acordo com a legislação vigente.

## 4. VISTA DAS UNIDADES / NOMES DAS PARTES E SUAS FUNÇÕES

### MODELO HIGH WALL

#### UNIDADE INTERNA

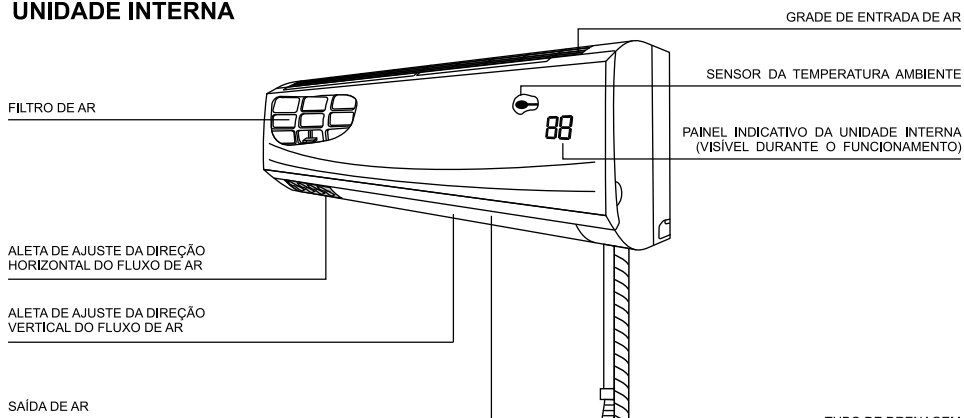

#### UNIDADE EXTERNA

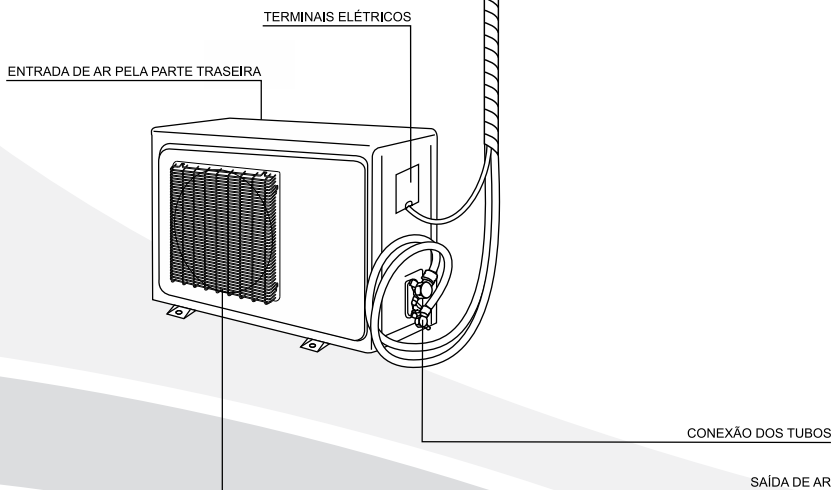

## 5. PAINEL INDICATIVO DA UNIDADE INTERNA

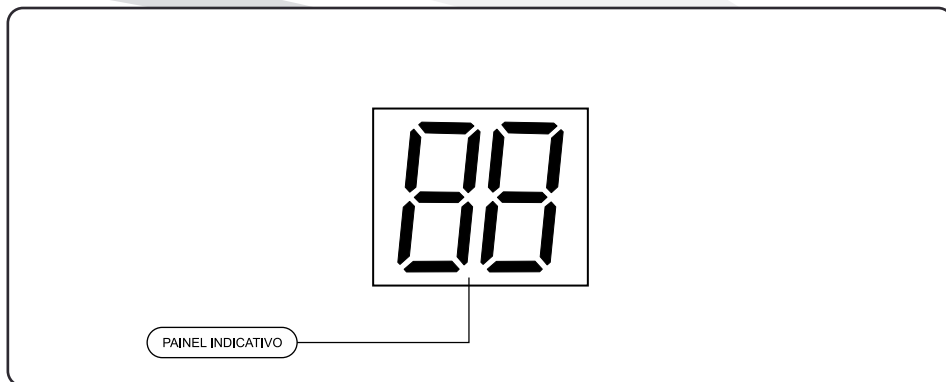

## 6. ACIONAMENTO MANUAL

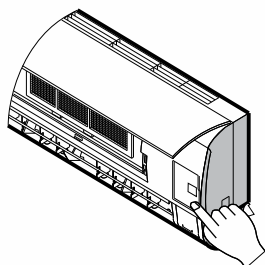

### BOTÃO DE ACIONAMENTO MANUAL

O botão de acionamento manual pode ser utilizado como uma medida de emergência para ligar, desligar e selecionar as funções **AUTOMÁTICO** e **REFRIGERAÇÃO**, quando o controle remoto não estiver disponível.

1. Abra o painel frontal da unidade interna.
2. Localize e pressione o botão conforme indicado na figura ao lado, e o aparelho irá iniciar na função **AUTOMÁTICO**.
3. Pressione novamente caso deseje selecionar a função **REFRIGERAÇÃO**.
4. Pressione pela terceira vez para desligar o aparelho.

\*Imagem meramente ilustrativa, a posição do botão de acionamento manual pode variar de local de acordo com o modelo do produto.

## 7. RELIGAMENTO AUTOMÁTICO (AUTO-RESTART)

- Esta função permite que o condicionador de ar seja religado automaticamente após uma eventual interrupção no fornecimento de energia elétrica. A unidade retorna ao funcionamento na mesma configuração na qual estava antes da interrupção de energia elétrica.

## 8. DESCRIÇÃO DO CONTROLE REMOTO

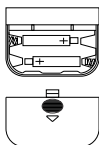
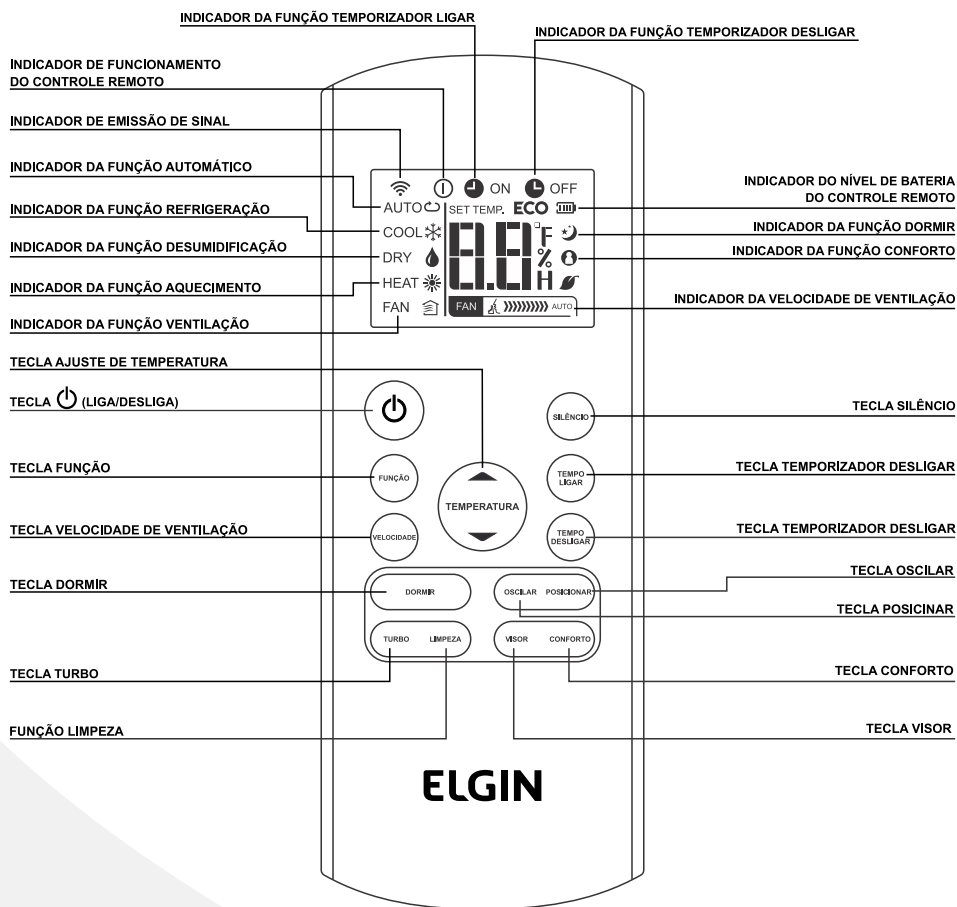

PARA TER ACESSO  
AS PILHAS, RETIRE A  
TAMPA TRASEIRA

### PROCEDIMENTO DE TRANSMISSÃO

Ao pressionar uma tecla estando o controle remoto apontado para a unidade, é gerado um comando que, ao ser recebido pela unidade, emite um sinal sonoro confirmando a recepção.



## 9. COMO CONFIGURAR A UNIDADE DE TEMPERATURA

Antes de começar a utilizar o seu condicionador de ar, o controle remoto deverá ser configurado conforme unidade de temperatura desejada °C (graus Celsius) ou °F (graus Farenheit).

- Pressione os botões ▲ / ▼ (ajuste de temperatura) simultaneamente por 3 segundos para selecionar °C (graus Celsius) ou °F (graus Farenheit).

## 10. MODO AUTOMÁTICO

Este modo de operação deve ser acionado quando desejar-se que a o condicionador de ar selecione automaticamente entre modos Refrigeração, Aquecimento e Ventilação.

Com o condicionador de ar ligado, aponte o controle remoto para a unidade interna:

1. Pressione a tecla **FUNÇÃO** e selecione o modo de operação **AUTO** (AUTOMÁTICO).
2. Pressione as teclas ▼ ou ▲ para selecionar a temperatura desejada.
3. No modo automático a velocidade de ventilação é ajustada automaticamente.

## 11. MODO REFRIGERAÇÃO

Este modo de operação deve ser acionado quando desejar-se resfriar o ambiente.

Com o condicionador de ar ligado, aponte o controle remoto para a unidade interna:

1. Pressione a tecla **FUNÇÃO** e selecione o modo de operação **COOL** (REFRIGERAÇÃO).
2. Pressione as teclas ▼ ou ▲ para selecionar a temperatura desejada.
3. Pressione a tecla **VELOCIDADE** para selecionar a velocidade desejada do ventilador:  
 (Baixa), (Média), (Alta), (Automático).

## 12. MODO DESUMIDIFICAÇÃO

Este modo de operação deve ser acionado quando desejar-se remover a umidade presente no ar do ambiente.



Com o condicionador de ar ligado, aponte o controle remoto para a unidade interna:

1. Pressione a tecla **FUNÇÃO** e selecione o modo de operação **DRY** (DESUMIDIFICAÇÃO).
2. No modo desumidificação a velocidade de ventilação é ajustada automaticamente.

## 13. MODO VENTILAÇÃO

Este modo de operação deve ser acionado quando desejar-se ventilar o ambiente.

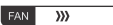
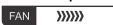

Com o condicionador de ar ligado, aponte o controle remoto para a unidade interna:

1. Pressione a tecla **FUNÇÃO** e selecione o modo de operação **FAN**  (**VENTILAÇÃO**).
2. Pressione a tecla **VELOCIDADE** para selecionar a velocidade desejada do ventilador:  
 (Baixa),  (Média),  (Alta),  (Automático).

## 14. MODO AQUECIMENTO (SOMENTE MODELOS QUENTE/FRIO)

Este modo de operação deve ser acionado quando desejar-se aquecer o ambiente.

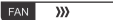
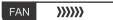
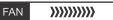
Com o condicionador de ar ligado, aponte o controle remoto para a unidade interna:

1. Pressione a tecla **FUNÇÃO** e selecione o modo de operação **HEAT**  (**AQUECIMENTO**).
2. Pressione as teclas **▲** ou **▼** para selecionar a temperatura desejada.
3. Pressione a tecla **VELOCIDADE** para selecionar a velocidade desejada do ventilador:  
 (Baixa),  (Média),  (Alta),  (Automático).

## 15. MODO TURBO

### RÁPIDA REFRIGERAÇÃO

- Esta função deve ser acionada quando desejar-se resfriar o ambiente rapidamente.

Com o condicionador de ar ligado, aponte o controle remoto para a unidade interna:

1. Pressione a tecla **FUNÇÃO** e selecione o modo de operação **COOL**  (**REFRIGERAÇÃO**).
2. Pressione a tecla **TURBO** para ativar esta função.
3. Para cancelar está função pressione novamente a tecla **TURBO**.



## 16. FUNÇÃO CONFORTO

O controle remoto possui um sensor de temperatura como na unidade interna que controla o seu funcionamento (quando habilitado), que ao atingir a temperatura ajustada desabilita o compressor para economia de energia.

Com o condicionador de ar ligado, aponte o controle remoto para a unidade interna:

1. Para habilitar esta função, pressione a tecla **CONFORTO** e o indicador  irá se acender no controle remoto.
2. Para cancelar está função, pressione a tecla **CONFORTO** e o indicador  irá se apagar no visor do controle remoto.

### ATENÇÃO

- Esta função não é válida quando utilizada com o modo de operação **FAN**  (**VENTILAÇÃO**) **DRY**  (**DESUMIFICAÇÃO**).

## 17. FUNÇÃO VISOR

Esta função deve ser utilizada caso deseje apagar as luzes do painel de indicação da unidade interna.

Com o condicionador de ar ligado, aponte o controle remoto para a unidade interna:

1. Pressione a tecla **VISOR** e as luzes do painel de indicação da unidade interna irão se apagar, e o aparelho continuará com seu funcionamento normal.
2. Para acender as luzes do painel de indicação da unidade interna, pressione novamente a tecla **VISOR**.

## 18. AJUSTE DA DIREÇÃO DO FLUXO DE AR

### 1. DIREÇÃO AUTOMÁTICA DO FLUXO DE AR VERTICAL

- A direção do fluxo de ar vertical pode ser ajustada utilizando-se a tecla **OSCILAR**.
- Neste modo, a posição da aleta de direção do fluxo de ar vertical variará entre o maior e o menor ângulo possíveis, de maneira contínua.

### 2. DIREÇÃO FIXA DO FLUXO DE AR VERTICAL

- Para posicionar a aleta de direção do fluxo de ar vertical em uma posição fixa, deve-se pressionar a tecla **OSCILAR** durante a oscilação automática.

#### NOTA:

- Jamais ajuste as aletas de direcionamento vertical fluxo do ar vertical manualmente, pois isto pode danificar o equipamento. Sempre utilize o controle remoto para fazê-lo.

### DIREÇÃO HORIZONTAL DO FLUXO DE AR MANUAL

- Faça o ajuste deslocando manualmente as aletas de direção horizontal do fluxo de ar.

#### ⚠ ATENÇÃO

- Ao realizar este ajuste manual, tenha cuidado para não tocar os dedos no ventilador da unidade interna.

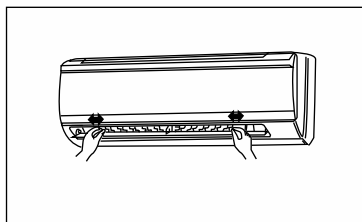

## 19. FUNÇÃO DORMIR

Recomenda-se o uso desta função durante a noite, ao dormir. Acionando-se a função **DORMIR**, a temperatura ajustada é levemente alterada com o passar das horas para compensar a alteração de temperatura normal que ocorre durante a madrugada.

Com o controle e o condicionador de ar ligado, aponte o controle remoto para a unidade interna:

1. Pressione a tecla **FUNÇÃO** e selecione o modo de operação desejado: **AUTO** (AUTOMÁTICO), **COOL** (REFRIGERAÇÃO) ou **HEAT** (AQUECIMENTO).
2. Pressione a tecla **DORMIR** e o indicador irá se acender no controle remoto.
3. Para cancelar esta função, pressione a tecla **DORMIR** novamente.

## 20. FUNÇÃO LIMPEZA



Esta função seca e limpa a poeira no interior da unidade interna, evitando o aparecimento de mofo e maus odores devido à condensação de água.

Com o condicionador de ar e o controle remoto ligados, aponte o controle remoto para a unidade interna:

Pressione a tecla **LIMPEZA**, irá aparecer no painel indicativo  e o aparelho irá funcionar nesta função 1. por até 15 minutos e irá se desligar.

Para cancelar esta função antes dos 15 minutos, pressione a tecla **LIMPEZA** ou pressione a tecla 2. **LIGA/DESLIGA** para ligar seu condicionador de ar.



### ATENÇÃO

- Esta função é válida somente quando utilizada com os modos de operação **FAN**  (**VENTILAÇÃO**) **DRY**  (**DESUMIFICAÇÃO**).



## 21. FUNÇÃO TEMPORIZADOR

Através do uso desta função, é possível programar quando o condicionador de ar liga ou desliga após o transcorrer de um período de tempo desejado.



### PROGRAMANDO O DESLIGAMENTO TEMPORIZADO

1. Com o condicionador de ar ligado, pressione a tecla **TEMPO DESLIGAR** do controle remoto para que o indicador de  OFF se acenda no visor e o intervalo de tempo sejam exibidos no painel indicador do controle remoto.
2. Continue pressionando a tecla **TEMPO DESLIGAR** e selecione o intervalo de tempo desejado para que o condicionador de ar seja desligado. A cada vez que a tecla **TEMPO DESLIGAR** é pressionada, o tempo de programação é adicionado de 30 em 30 minutos até 10 horas, após 10 horas o tempo é adicionado de 1 em 1 hora no limite de 24hs. Aguarde 2 segundos para confirmar a programação.
3. O indicador  OFF se manterá aceso até que o tempo programado seja transcorrido.

### PROGRAMANDO O LIGAMENTO TEMPORIZADO

1. Com o condicionador de ar desligado, pressione a tecla **TEMPO LIGAR** do controle remoto para que o indicador de  ON se acenda no visor e o intervalo de tempo sejam exibidos no painel indicador do controle remoto.
2. Continue pressionando a tecla **TEMPO LIGAR** e selecione o intervalo de tempo desejado para que o condicionador de ar seja ligado. A cada vez que a tecla **TEMPO LIGAR** é pressionada, o tempo de programação é adicionado de 30 em 30 minutos até 10 horas, após 10 horas o tempo é adicionado de 1 em 1 hora no limite de 24hs. Aguarde 2 segundos para confirmar a programação.
3. O indicador  ON se manterá aceso até que o tempo programado seja transcorrido.

### CANCELANDO UMA PROGRAMAÇÃO

- Para cancelar uma programação de temporização existente, pressione a tecla **TEMPO LIGAR / TEMPO DESLIGAR** até o tempo de programação chegar a . O indicador  ON /  OFF do painel indicativo da unidade interna se apagará.

## 22. EVENTUAIS PROBLEMAS E PONTOS DE VERIFICAÇÃO

PROBLEMAS	CAUSAS OU PONTOS DE VERIFICAÇÃO
O condicionador de ar não retorna à operação após uma eventual interrupção no fornecimento de energia elétrica.	<ul style="list-style-type: none"><li>• Acione novamente a unidade através do controle remoto.</li></ul>
O sistema não inicia imediatamente uma nova operação	<ul style="list-style-type: none"><li>• Se o sistema for desligado e religado em seguida, o compressor só voltará a funcionar três minutos após o religamento.</li></ul>
Há emissão de odores	<ul style="list-style-type: none"><li>• Os odores do ambiente (cigarros, mofo, etc.) circulam durante o funcionamento. Providencie a renovação de ar do ambiente através da abertura temporária de portas e janelas.</li><li>• Caso a emissão de odores continue, contate um Posto Autorizado para executar manutenção preventiva (limpeza).</li></ul>
Há emissão de ruídos	<ul style="list-style-type: none"><li>• Alguns ruídos são normais pois, quando a refrigeração é interrompida, um ruído de assobio ou de gorjeio pode ser ouvido.</li><li>• Este ruído é gerado enquanto o refrigerante está circulando no interior do condicionador de ar.</li><li>• Na operação de início ou de parada, um ruído de estalido poderá ser ouvido. Este ruído é gerado pela carcaça expandindo ou encolhendo devido às mudanças de temperatura.</li><li>• Outros eventuais ruídos poderão ser ouvidos durante a operação do sistema. Eles poderão ocorrer quando houver mudança no ciclo de Refrigeração/Aquecimento.</li></ul>
O ar não circula	<ul style="list-style-type: none"><li>• Durante a operação de desumidificação, o ar talvez não circule para evitar resfriamento excessivo e vaporização da umidade retirada do ar.</li></ul>
Não sai ar no início da operação de aquecimento (modelos Quente-Frio)	<ul style="list-style-type: none"><li>• Saída de ar é interrompida para evitar a saída de ar frio até que o trocador de calor interno esteja quente. Aguarde.</li></ul>
A refrigeração é insuficiente	<ul style="list-style-type: none"><li>• O modo Refrigeração não funcionará eficientemente quando o filtro de ar estiver obstruído por poeira ou sujeira.</li><li>• É provável que a temperatura ambiente não tenha atingido ainda o nível de refrigeração desejado.</li><li>• Verifique se a velocidade do ventilador não está ajustada em BAIXA. Coloque-a em ALTA.</li><li>• Certifique-se de que a entrada ou saída da unidade externa não esteja bloqueada.</li><li>• Carga térmica mal dimensionada. Verificar se o aparelho não precisa ser substituído por outro de maior capacidade.</li></ul>

## PROBLEMAS

O indicador do controle remoto está fraco. O indicador fica fraco ao enviar sinais. A indicação não aparece no controle remoto.

Sai névoa durante a operação de resfriamento.

O sinal do controle não é recebido, mesmo depois de verificar que as pilhas não estão gastas.

Formação de gotículas de água na grade de saída de ar.

## CAUSAS OU PONTOS DE VERIFICAÇÃO

- Certifique-se de que as pilhas estejam carregadas.
- Substitua as pilhas usadas por novas.
- Use pilhas de tamanho AAA/ 1,5V.
- Certifique-se de que as pilhas estejam encaixadas com sua polaridade correta.
- Este fenômeno ocorre algumas vezes quando a temperatura e a umidade estão muito altas mas desaparece com a diminuição da temperatura e da umidade.
- Isto pode ocorrer porque há luz direta do sol ou alguma outra luz forte incidindo sobre o receptor de comandos do condicionador de ar. Neste caso, apague a luz ou diminua a intensidade.
- Se a unidade funcionar por um longo período com umidade alta, poderá surgir umidade na grade de saída, que cairá em forma de gotas.
- Se a unidade funcionar em ajustes de temperatura abaixo de 21°C por um longo período, poderá haver condensação de água nas partes da unidade ocasionando eventuais respingos no ambiente.

### Nota

Se depois desta verificação o problema permanecer, desligue o aparelho com o controle remoto, desligue também o disjuntor ou desconecte o plug da tomada. Solicite os serviços da Rede Autorizada Elgin.

## QUANDO CONTACTAR A ASSISTÊNCIA TÉCNICA

Solicite os serviços dos Postos Autorizados Elgin caso ocorra alguma das situações abaixo:

- Disjuntor desliga seguidamente.
- O interruptor aquece em demasia.
- A tampa do interruptor está danificada.
- Há interferência na TV, rádio ou outros dispositivos elétricos ao se ligar o condicionador de ar.
- O controle remoto não atua corretamente.
- Ouvem-se ruídos anormais durante a operação.
- Persiste algum tipo de funcionamento irregular ou defeituoso mesmo se o equipamento foi desligado e religado após três minutos.

## 23. MANUTENÇÃO E LIMPEZA

Antes de executar qualquer procedimento de manutenção ou limpeza, desligue a chave principal.

Para abrir a grade da unidade interna, puxe-a a partir dos rebaxos nos cantos laterais inferiores até destravá-la. Em seguida, levante-a com cuidado até abrir.

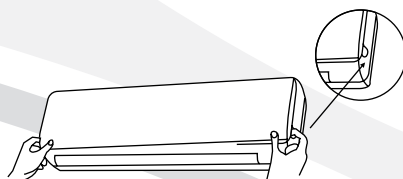

### LIMPEZA DO EQUIPAMENTO:

1. Nunca use substâncias voláteis pois podem danificar as superfícies do condicionador de ar.

2. Não lave com água. Limpe com um pano macio e seco.



### LIMPEZA DOS FILTROS DE AR:

Recomenda-se efetuar a limpeza uma vez a cada duas semanas.

1. Remova os filtros de ar segurando a aba de retenção de poeira e puxando-a levemente para frente.

2. Para remover a poeira que aderiu aos filtros, use um aspirador de pó ou lave-os com água e deixe secar à sombra.

3. Reinstale o filtro.

Se os filtros estiverem danificados, adquira filtros de reposição consultando o Posto Autorizado.

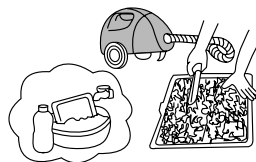
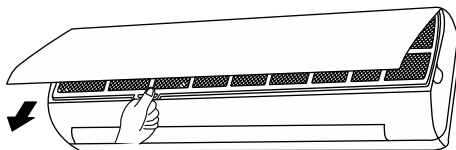

## CASO O APARELHO NÃO SEJA UTILIZADO POR LONGO PERÍODO

Deixe o condicionador de ar em funcionamento de 2 a 3 horas com os seguintes ajustes:

- Tipo de operação: resfriamento / aquecimento (nos modelos quente/frio)
- Ajuste de temperatura: 30°C
- Isto secará o mecanismo interno.
- Retire as pilhas do controle remoto.
- Cubra a unidade externa com a capa protetora.

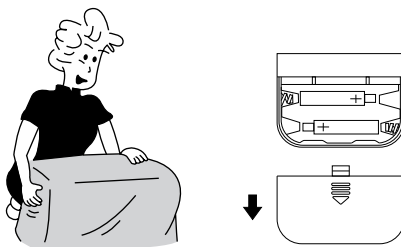

## NA REUTILIZAÇÃO DO APARELHO

Limpe os filtros, instale-os novamente e ligue o condicionador de ar.

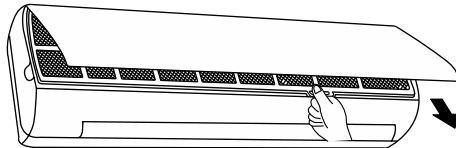

Certifique-se de que nada obstrua a saída e as entradas de ar.



Retire a capa protetora da unidade externa.





## 24. DICAS DE OPERAÇÃO

Não desperdice energia elétrica.

Se os filtros de ar estiverem bloqueados por poeira, a capacidade de resfriamento diminuirá e a eletricidade usada para operar o condicionador de ar será desperdiçada.

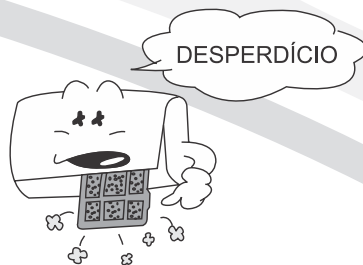

Não resfrie ou aqueça (nos modelos quente/frio) demasiadamente o ambiente. Isto não é bom para a saúde e pode tornar-se um desperdício de energia elétrica.

Se o aparelho for operado por longo período abaixo da temperatura de conforto (21°C), poderá ocorrer condensação de água nas partes externas do aparelho, ocasionando gotejamento no ambiente.

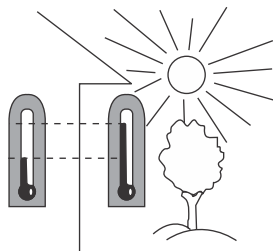

Mantenha fechadas as persianas ou cortinas.

Não deixe que a luz direta do sol penetre no ambiente quando o condicionador de ar estiver operando no modo refrigeração.



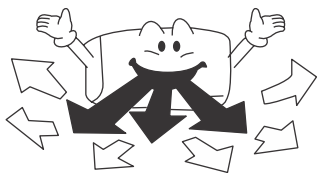

Mantenha uma temperatura uniforme no ambiente.

Ajuste a direção vertical e horizontal do fluxo de ar, distribuindo o ar por todo o ambiente.

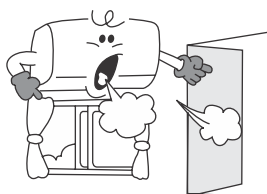

Certifique-se de que as portas e janelas estejam bem fechadas.

Evite abrir portas e janelas com muita frequência para manter o ar frio/quente dentro do ambiente.

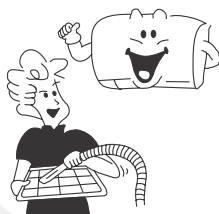

Limpe regularmente o filtro de ar.

Filtros bloqueados por poeira reduzem o fluxo de ar e diminuem os efeitos de resfriamento, aquecimento (nos modelos quente/frio) e desumidificação. Limpe-os pelo menos uma vez a cada duas semanas.

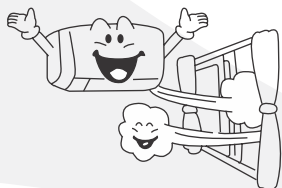

Ventile ocasionalmente o ambiente.

Já que as janelas devem ser mantidas fechadas, é uma boa idéia abri-las e ventilar o ambiente de vez em quando.

## 25. CUIDADOS NO MANUSEIO

Certifique-se de que as portas e janelas estejam bem fechadas.  
Evite abrir portas e janelas com muita frequência para manter o ar frio/quente dentro do ambiente.



Não bloqueie a entrada de ar e as aberturas de saída.  
Isto diminui o desempenho e causa operação irregular.  
Não introduza nenhum objeto nessas aberturas pois é perigoso tocar nos componentes elétricos e no ventilador.

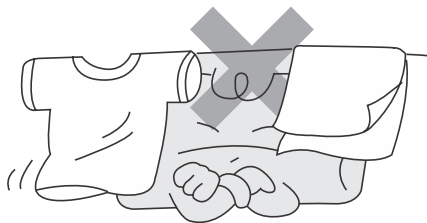

Use o condicionador somente para refrigerar ou aquecer (nos modelos quente/frio) o ambiente.  
Não use o condicionador de ar para outros propósitos tais como secar roupas, alimentos, animais ou cultivar vegetais.

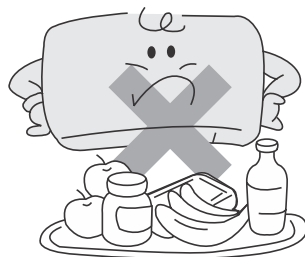



Selecione a temperatura mais apropriada.  
Tome o cuidado de ajustar a temperatura de acordo com as condições ideais.  
Ambiente ocupados por crianças pequenas, pessoas idosas ou portadoras de deficiências físicas devem ser mantidos em temperaturas apropriadas.



Cuide do seu bem estar.  
Evite se expor diretamente a fluxos contínuos de ar por longos períodos. Isto não é recomendado por razões de saúde.

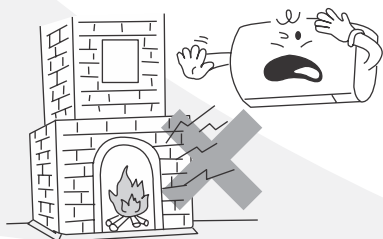

Não use dispositivos de aquecimento nas proximidades.  
As partes plásticas do condicionador de ar podem ser afetadas se expostas a calor excessivo.

## 26. CERTIFICADO DE GARANTIA

### CONDICIONADOR DE AR SPLIT

AELGIN, através deste Certificado, oferece ao usuário de seu Condicionador de Ar a seguinte garantia:

- 03 (três) anos contra defeitos de fabricação e corrosão natural do gabinete e base recipiente (exclue-se a corrosão provocada por risco, amassados e uso de produtos químicos), contados a partir da data de entrega do produto ao Sr. Consumidor, conforme expresso na necessária Nota Fiscal de Compra do primeiro proprietário.

### IMPORTANTE:

A. Para que esta garantia seja válida na sua totalidade, o equipamento deverá ser instalado necessariamente por empresa qualificada e credenciada pela ELGIN com o devido preenchimento do CTI (Controle Técnico de Instalação) e execução periódica de um plano de manutenção preventiva.

B. Por se tratar de uma garantia complementar à legal, informamos que:

Caso esta instalação seja feita por empresa não qualificada e credenciada, a garantia contra defeitos de fabricação deste equipamento ficará limitada à garantia legal de 90 (noventa) dias.

A validade desta garantia está condicionada ao uso do equipamento em condições normais, de acordo com as informações contidas no "Manual de Operação", inclusive quanto à manutenção preventiva anual.

Estão excluídos desta garantia (complementar à legal), os eventuais defeitos decorrentes do desgaste natural ou descumprimento das instruções do manual do produto, tais como peças plásticas, pintura, filtro de ar, fluido refrigerante e acessórios incorporados à instalação que gozam da garantia legal de 90 (noventa) dias.

Ao necessitar de assistência técnica, o Sr. Consumidor deverá solicitar os serviços da empresa credenciada ELGIN que executou a instalação, apresentando obrigatoriamente a Nota Fiscal de Compra.

Fica convencionado que esta garantia perderá totalmente a validade se ocorrer uma das hipóteses abaixo:

- a) Se o produto for ligado em tensão elétrica diferente da especificada no produto.
- b) Ter sofrido danos causados por acidentes ou agentes da natureza ou por descumprimento das instruções constantes no manual do produto, quanto ao uso, instalação e manutenção.
- c) Se o produto for examinado/reparado por pessoa não autorizada pelo fabricante ou ainda, se tiverem sido utilizadas peças de reposição não originais.
- d) Se o produto sofrer tentativa de reparo ou for desinstalado por pessoa não autorizada pelo fabricante.
- e) Se for constatado qualquer defeito ocasionado por falta de manutenção preventiva.

Também não se incluem nesta garantia, as despesas pertinentes à instalação e manutenção preventiva do produto.

A ELGIN obriga-se a prestar serviços de garantia somente no perímetro urbano das localidades onde mantém empresas credenciadas. Fora destes locais, as despesas de locomoção e/ou transporte ocorrem por conta e risco do Sr. Consumidor.

CASO VOCÊ VENHA PRECISAR DOS SERVIÇOS DE INSTALAÇÃO  
E ASSISTÊNCIA TÉCNICA, POR FAVOR, RECORRA À REDE  
AUTORIZADA OU CONSULTE-NOS PELO TELEFONE:

**ATENDIMENTO AO CONSUMIDOR**

**0800 70 35446**

GRANDE SÃO PAULO: 3383-5555

www.elgin.com.br - sac@elgin.com.br





## ASSISTÊNCIA TÉCNICA

Constatado o eventual defeito de fabricação, o Sr. Consumidor deverá entrar em contato com o Posto de Assistência Técnica Autorizada mais próxima, acessando o site [www.elgin.com.br](http://www.elgin.com.br) ou pelo telefone SAC 0800 70 35446 - Gde.São Paulo 3383-5555, pois, somente este está autorizado a examinar e reparar o produto no prazo de garantia.Caso isto não seja respeitado, o produto terá sido VIOLADO.

ARC111790000300 - Rev.01 (08/20)

**ATENDIMENTO AO CONSUMIDOR**

**0800 70 35446**

GRANDE SÃO PAULO: 3383-5555  
[www.elgin.com.br](http://www.elgin.com.br) - [sac@elgin.com.br](mailto:sac@elgin.com.br)

**PRODUZIDO NO  
PÓLO INDUSTRIAL  
DE MANAUS**



CONHEÇA A AMAZÔNIA

**ELGIN**