

COMPONENTES PARA REFRIGERAÇÃO

Componentes para Refrigeración
Components for Refrigeration



A Elgin possui uma linha ampla de componentes para aplicações em sistemas de refrigeração / ar condicionado. Linha geral de componentes para proteção e controle do sistema de refrigeração, como pressostatos, filtros secadores, núcleo filtrante, válvulas, separadores de líquido e óleo e visores de líquido.

Principais Aplicações:

- Unidades condensadoras
- Sistemas de refrigeração em geral - média e baixa temperaturas
- Condicionadores de ar

Elgin cuenta con una amplia línea de componentes para aplicaciones en sistemas de refrigeración / aire acondicionado. Una línea completa de componentes para protección y control del sistema de refrigeración, como presostatos, filtros secadores, filtros de núcleo, válvulas, separadores de líquido y aceite y visores de líquido.

Principales Aplicaciones:

- Unidades condensadoras
- Sistemas de refrigeración en general - media y baja temperaturas
- Acondicionadores de aire

Elgin has a wide line of components for use in refrigeration systems / air conditioners. General line of components for protection and control of the refrigeration system, such as filters, switches, dryers, core filters, valves, liquid and oil separators and sight glasses.

Main Applications:

- Condensing units
- Refrigeration systems in general - medium and low temperatures
- Air conditioners

VÁLVULA DE EXPANSÃO E ORIFÍCIOS

Válvula de Expansión y orificios Expansion Valve and Orifices

Indo de encontro com as necessidades do mercado, a Elgin lança a Válvula de Expansão e Orifícios para aplicação em sistemas de refrigeração. Ideal para aplicações em câmaras frigoríficas, balcões, expositores e adegas que operam na faixa de aplicação de -40°C a $+10^{\circ}\text{C}$, o novo componente da Elgin possui dimensional similar as válvulas já existentes no mercado e conta com orifícios intercambiáveis, facilitando assim sua aplicação e possíveis substituições.



De acuerdo con las necesidades del mercado, Elgin lanza la Válvula de Expansión y Orificios para aplicación en sistemas de refrigeración. Ideal para aplicaciones en cámaras frigoríficas, balcones, expositores y bodegas que operan en el rango de aplicación de -40°C a $+10^{\circ}\text{C}$, el nuevo componente de Elgin tiene dimensiones similares a las válvulas ya existentes en el mercado y cuenta con orificios intercambiables, facilitando así su aplicación y posibles sustituciones.



Elgin launches the Expansion Valve and Orifices for application in refrigeration systems. Ideal for applications in cold rooms, counters, displays and cellars that operate in the application range from -40°C to $+10^{\circ}\text{C}$, the new Elgin component has a similar dimension to the valves already on the market and has interchangeable holes, facilitating thus its application and possible substitutions.

TABELAS DE CAPACIDADE DOS ORIFÍCIOS

Tablas de capacidad de los Orificios

Capacity Tables of the orifices

Orifício Nº Orificio Nº Orifice Nº	Capacidade nominal em toneladas (TR) Capacidad nominal en toneladas (TR) Nominal capacity in tons (TR)				
	R22	R407C	R134a	R404A	R502
O0	0.3	0.3	0.25	0.21	0.2
O1	0.7	0.8	0.5	0.45	0.3
O2	1.0	1.1	0.8	0.6	0.5
O3	1.5	1.6	1.3	1.2	1.0
O4	2.3	2.5	1.9	1.7	1.5
O5	3.0	3.2	2.5	2.2	2.0
O6	4.5	4.9	3.0	2.6	3.0

MODELOS DE VÁLVULA DE EXPANSÃO

Modelos de Válvula de Expansión

Expansion Valve Models

Orifício Nº Orificio Nº Orifice Nº	Capacidade nominal em Kilowatts (kW) Capacidad nominal en Kilowatts (kW) Nominal capacity in Kilowatts (kW)				
	R22	R407C	R134a	R404A	R502
O0	1.0	1.1	0.9	0.7	0.7
O1	2.5	2.7	1.8	1.6	1.0
O2	3.5	3.8	2.6	2.1	2.1
O3	5.2	5.6	4.6	4.2	3.5
O4	8.0	8.6	6.7	6.0	5.2
O5	10.5	11.3	8.6	7.7	7.0
O6	15.5	16.7	10.5	9.1	10.5

Código	Descrição
TVX2000000	Válvula de expansão termostática para R-22 com equalizador interno corpo 2 Válvula de expansión termostática para R-22 con ecualizador interno cuerpo 2
TVEX2000000	Válvula de expansão termostática para R-22 com equalizador externo corpo 2 Válvula de expansión termostática para R-22 con ecualizador externo cuerpo 2
TVY2000000	Válvula de expansão termostática para R-404A com equalizador interno corpo 2 Válvula de expansión termostática para R-404A con ecualizador interno cuerpo 2
TVEY2000000	Válvula de expansão termostática para R-404A com equalizador externo corpo 2 Válvula de expansión termostática para R-404A con ecualizador externo cuerpo 2
TVN2000000	Válvula de expansão termostática para R-134a com equalizador interno corpo 2 Válvula de expansión termostática para R-134a con ecualizador interno cuerpo 2
TVEN2000000	Válvula de expansão termostática para R-134a com equalizador externo corpo 2 Válvula de expansión termostática para R-134a con ecualizador externo cuerpo 2
TVN20MOP00	Válvula de expansão termostática para R-134a com equalizador interno com MOP corpo 2 Válvula de expansión termostática para R-134a con ecualizador interno con MOP cuerpo 2
TVEN2MOP00	Válvula de expansão termostática para R-134a com equalizador externo com MOP corpo 2 Válvula de expansión termostática para R-134a con ecualizador externo con MOP cuerpo 2

INSTRUÇÕES DE USO

Instruções de uso

Instructions for use

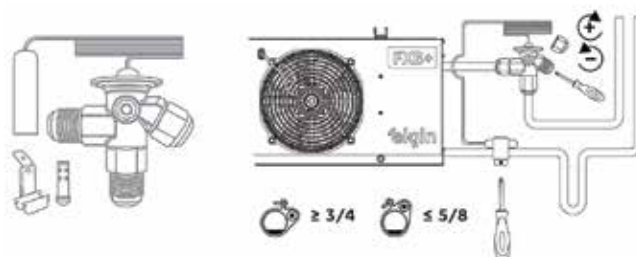

FILTRO SECADOR PARA LINHA DE LÍQUIDO · NÚCLEO SÓLIDO

Filtros Deshidratadores para Línea de Líquido · Núcleo Sólido Filter Dryer for Liquid Line · Solid Core

Os filtros secadores de núcleo sólido para linha de líquido ELGIN foram projetados para proteger sistemas de refrigeração e condicionadores de ar contra umidade residual, ácidos e partículas sólidas. Possuem baixa perda de pressão e alta capacidade de secagem. Podem ser instalados em qualquer posição, desde que obedecido o sentido de fluxo indicado pela seta. Indicado para sistemas com fluido refrigerante HFC com óleo Poliol Éster, HCFC e com óleo Mineral e Alquilbenzeno.

Los filtros secadores para línea de líquido de núcleo sólido ELGIN fueron proyectados para proteger los sistemas de refrigeración y acondicionadores de aire contra la humedad, ácidos residuales y sólidos. Tienen baja pérdida de presión y alta capacidad de secado. Se puede instalar en cualquier posición, siempre que cumplan la dirección de flujo indicada por la flecha. Disponibles en las versiones roscable y soldable. Aptos para sistemas con fluidos refrigerantes HFC con aceite Poliol Ester, HCFC y CFC Alquilbenzeno y aceite Mineral.

Elgin solid core filter dryers for liquid line have been designed to protect refrigeration and air conditioning systems against residual moisture, acids and solids. They have low pressure drop and high drying capacity, and can be installed in any position, provided that the flow direction indicated by the arrow is followed. Available in flare and solder versions. Suitable for systems with HFC refrigerant fluids with Polyol Ester oil, HCFC and CFC Alkylbenzene and Mineral oil.

Rosca = Roscable / Flare
Solda = Soldable / Solder

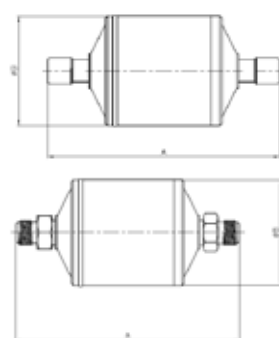

Modelo Modelo Model	Conexões Conexiones Connections		Capacidade Frigorífica Capacidad Frigorífica Refrigerating Capacity [TR]			Dimensões Dimensiones Dimensions		
	Ø ["]	Tipo Type Tipo	R-134a	R-22	R-404A	A [mm]	B [mm]	C [mm]
FSE O32 R	1/4	ROSCA	1,6	2,2	1,5	110,0	41,5	22,5
FSE O32 S		SOLDA	2,2	2,9	2,0	101,0	41,5	18,0
FSE O52 R	3/8	ROSCA	1,7	2,3	1,5	123,5	63,5	22,0
FSE O52 S		SOLDA	2,7	3,6	2,4	115,5	63,5	18,0
FSE O53 R	1/2	ROSCA	2,9	3,8	2,5	134,5	63,5	27,5
FSE O53 S		SOLDA	3,6	4,8	3,3	117,5	63,5	19,0
FSE O83 R		ROSCA	3,3	4,3	2,9	153,0	63,5	27,5
FSE O83 S		SOLDA	3,8	4,9	3,3	136,0	63,5	19,0
FSE O84 R	3/8	ROSCA	5,6	7,3	5,0	157,0	63,5	29,5
FSE O84 S		SOLDA	5,9	7,7	5,1	137,6	63,5	19,8
FSE O85 R	5/8	ROSCA	6,7	8,8	5,8	167,0	63,5	34,5
FSE O85 S		SOLDA	7,0	9,1	6,1	138,0	63,5	20,0
FSE 163 R	1/2	ROSCA	3,2	4,2	2,8	178,0	63,5	27,5
FSE 163 S		SOLDA	4,4	4,8	3,2	156,6	63,5	16,8
FSE 164 R	3/8	ROSCA	5,9	7,8	5,2	182,0	63,5	29,5
FSE 164 S		SOLDA	7,1	9,2	6,2	158,2	63,5	17,6
FSE 165 R	5/8	ROSCA	8,0	10,4	7,0	192,0	63,5	34,5
FSE 165 S		SOLDA	8,3	10,9	7,3	163,0	63,5	20,0

FILTRO DE SUÇÃO

Filtro de Sucção · Suction Filter

Os Filtros de Sucção Elgin foram projetados para a limpeza adequada de sistemas de refrigeração e condicionadores de ar. Podem ser utilizados em sistemas novos ou sistemas que foram submetidos à queima do compressor. Devem ser instalados na linha de sucção e protegem o novo compressor contra possíveis falhas provenientes de resíduos sólidos ou acidez do sistema. Como possuem tomadas de pressão na entrada e na saída, permitem a verificação de sua perda de carga, indicando a necessidade de substituição.

Los Filtros de Succión de Elgin fueron diseñados para la limpieza adecuada de los sistemas de refrigeración y acondicionadores de aire. Pueden ser utilizados en sistemas nuevos o sistemas sometidos a quema del compresor. Deberán instalarse en la línea de succión y proteger el nuevo compresor contra posibles fallas provenientes de residuos sólidos o acidez en el sistema. Equipados con tomas de presión en la entrada y salida, permiten la verificación de su pérdida de presión, lo que indica la necesidad de sustitución.

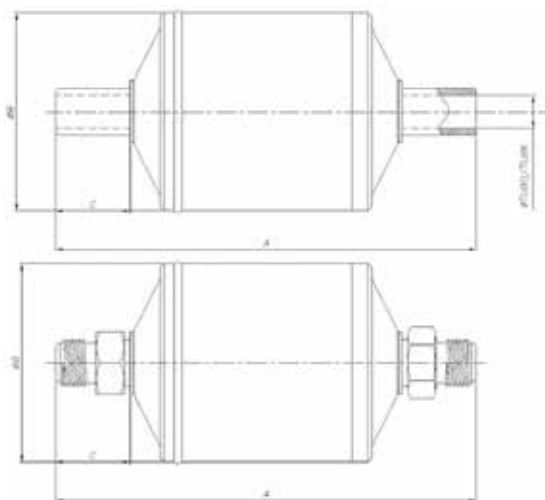

Elgin Suction Filters have been designed for proper cleaning of refrigerating and air conditioning systems. They can be used in new systems or in those whose compressor has been burnt, and should be installed in the suction line. The suction filters protect the new compressor against possible failures from solid waste or acidity in the system. Equipped with pressure taps at the inlet and outlet, they enable verification of their pressure drop, indicating the need for replacement.

Modelo Modelo Model	Conexões Conexiones Connections		Capacidade Frigorífica Capacidad Frigorífica Refrigerating Capacity [TR]						Dimensões Dimensiones Dimensions		
	Ø ["]	Tipo Tipo Type	R-134a		R-22		R-404A		A [mm]	B [mm]	C [mm]
			-29°C	-6,7°C	-29°C	-6,7°C	-29°C	-6,7°C			
FES 058 S	5/8	SOLDA SOLDABLE SOLDER	0,8	1,3	1,3	2,5	0,8	2,0	158,0	20,0	89,0
FES 034 S	3/4		1,3	2,3	2,0	3,8	1,3	3,3	198,0	25,0	89,0
FES 078 S	7/8		1,5	2,5	2,5	4,5	1,3	3,5	210,0	31,0	89,0
FES 118 S	1 1/8		2,0	5,0	3,5	8,3	2,8	6,5	214,6	28,3	89,0

CARCAÇA PARA FILTRO SECADOR

Carcasa para Filtro · Replaceable Core Shell

As Carcaças para Filtro Secador Elgin podem ser instaladas em sistemas de refrigeração e condicionadores de ar, na linha de líquido ou na linha de sucção, em qualquer posição, desde que se obedeça ao sentido de fluxo indicado pela seta. Atuam em conjunto com os Núcleos Filtrantes.

Las Carcasas para Filtro Elgin se pueden instalar en sistemas de refrigeración y aire acondicionado, en la línea de líquido o en la línea de succión, en cualquier posición, siempre que cumplan la dirección de flujo de la flecha. Trabajan en conjunto con los Nucleos Filtrantes.

Elgin Replaceable Core Shells can be installed in refrigeration and air conditioning systems, in the liquid or suction lines, in any position, following the flow direction indicated by the arrow. They work together with the Core Filters.

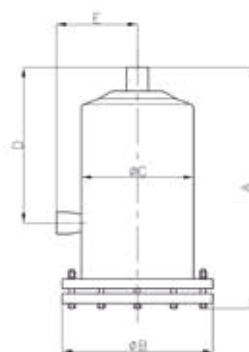

Modelo Modelo Model	Conexões Conexiones Connections		Quantidade de Núcleos Cant. de Nucleos Quantity of Cores	Capacidade Frigorífica Capacidad Frigorífica Refrigerating Capacity [TR]			Dimensões Dimensiones Dimensions					
	Ø ["]	Tipo Tipo Type		R-134a	R-22	R-404A	A [mm]	B [mm]	C [mm]	D [mm]	E [mm]	
CEI 078 S	7/8	SOLDA SOLDABLE SOLDER	1	35	38	25	241,0	153,0	114,0	159,0	80,0	
CEI 118 S	1 1/8			48	53	35	238,0	153,0	114,0	153,0	80,0	
CEI 138 S	1 3/8			56	61	40	248,0	153,0	114,0	163,5	86,0	
CEI 158 S	1 5/8			78	85	56	243,0	153,0	114,0	163,5	86,0	
CEI 158 S	1 5/8			2	78	85	56	389,0	153,0	114,0	306,0	87,0
CEI 218 S	2 1/8			3	103	112	74	532,0	153,0	114,0	448,0	89,0

NÚCLEO FILTRANTE

Núcleo Filtrante · Core

Os Núcleos Filtrantes Elgin, em conjunto com as carcaças para Filtro Secador, protegem sistemas de refrigeração e condicionadores de ar contra umidade residual, ácidos e partículas sólidas. Também estão adequados para a limpeza de sistemas de refrigeração e ar condicionado. Podem ser utilizados em sistemas novos ou naqueles que foram submetidos à queima do compressor. Possuem baixa perda de pressão e alta capacidade de secagem. Indicados para sistemas com fluidos refrigerantes HFC com óleo Poliol Éster, HCFC e CFC com óleo Mineral e Alquilbenzeno.

Los Núcleos Elgin, en conjunto con las carcasas para filtro, están proyectados para proteger los sistemas de refrigeración y aire acondicionado contra la humedad, ácidos residuales y sólidos. Además de ser adecuados para la limpieza de los sistemas de refrigeración y acondicionadores de aire. Pueden ser utilizados en sistemas nuevos o sistemas en los que hay quema del compresor. Tienen baja pérdida de presión y alta capacidad de secado. Adecuados para sistemas con fluidos refrigerantes HFC con aceite Poliol Ester, HCFC y CFC Alquilbenzeno y aceite Mineral.



Elgin Cores with Replaceable Core Shell protect refrigeration and air conditioning systems against residual moisture, acids and solids. In addition, they are suitable for cleaning such systems. They can be used in new systems or in those whose compressor has been burnt. The sieve cores have low pressure drop and high drying capacity. Indicated for systems with HFC refrigerant fluids with Polyol Ester oil, HCFC and CFC Alkylbenzene and Mineral oil.

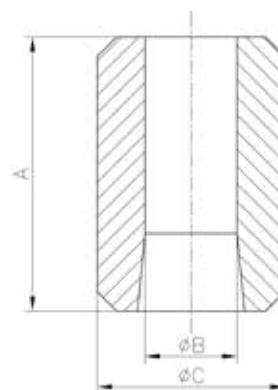

Modelo Modelo Model	Aplicação Aplicación Application	Área Área Area [cm ²]	Dimensões Dimensiones Dimensions		
			A [mm]	ØB [mm]	ØC [mm]
NE 48 D	Filtragem / Desidratação Filtración / Deshidratación Filtration / Dehydration	417	140	45	94
NE 48 H	Pós-queima do compressor Después de la quema del compresor After compressor's burning				

SEPARADOR DE LÍQUIDO

Separador de Líquido · Liquid Separator

Os Separadores de Líquido Elgin protegem o compressor contra o retorno de refrigerante na forma líquida. Possuem tubo em "U", com orifício calibrado, que proporciona retorno dosado de óleo e refrigerante ao compressor.



Los Separadores de Líquido Elgin protegen el compresor contra el retorno de refrigerante en forma líquida. Tienen un tubo en "U", con orificio calibrado, que proporciona el retorno dosificado de aceite y refrigerante al compresor.

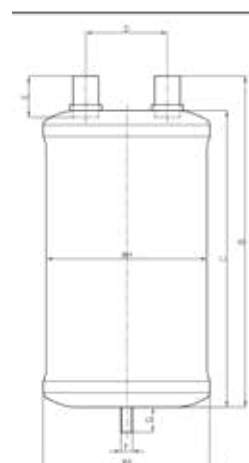

Elgin's Liquid Separators protect the compressor against the return of liquid refrigerant. Their U-shaped tube with calibrated orifice provides dosed return of oil and refrigerant to the compressor.

Modelo Modelo Model	Conexões Conexiones Connections		Dimensões Dimensiones Dimensions							
	Ø ["]	Tipo Tipo Type	ØA [mm]	B [mm]	C [mm]	D [mm]	E (in) [mm]	F [mm]	G [mm]	ØH [mm]
SLE O34 S	3/4	SOLDA SOLDABLE SOLDER	146	282	242	81	40	M10	21	140
SLE O78 S	7/8		146	364	324	81	44	M10	21	140
SLE 118 S	1 1/8		171	444	400	82	50	M10	21	165
SLE 138 S	1 3/8		171	574	530	82	56	M12	21	165
SLE 158 S	1 5/8		171	624	580	82	56	M12	21	165

SEPARADOR DE ÓLEO

Separador de Aceite · Oil Separator

Os Separadores de Óleo Elgin foram projetados para proporcionar o retorno de óleo ao compressor, em todas as condições de funcionamento. O retorno automático de óleo ao compressor melhora a eficiência do sistema, pois reduz a película de óleo nas paredes internas dos tubos do condensador e do evaporador. Além disso, mantém o nível de óleo constante, aumentando a vida útil do compressor. Podem ser utilizados com os fluidos R-134a, R-22, R-4O4A e Blends.



Los Separadores de Aceite Elgin fueron proyectados para el retorno de aceite al compresor en cualquier condición de funcionamiento. El retorno automático de aceite al compresor mejora la eficiencia del sistema mediante la reducción de la película de aceite sobre las paredes internas de los tubos del condensador y evaporador. Mantiene constante el nivel de aceite, aumentando la vida del compresor. Se pueden utilizar con fluidos R-134a, R-22, R-4O4A y mezclas.

Elgin Oil Separators provide the return of oil to the compressor, under all operating conditions. The automatic return of oil to the compressor improves system efficiency by reducing the oil film on the internal walls of the tubes of the condenser and evaporator. Also, they keep oil level constant, increasing the life of the compressor. They can be used with fluids R-134a, R-22, R-4O4A and Blends.

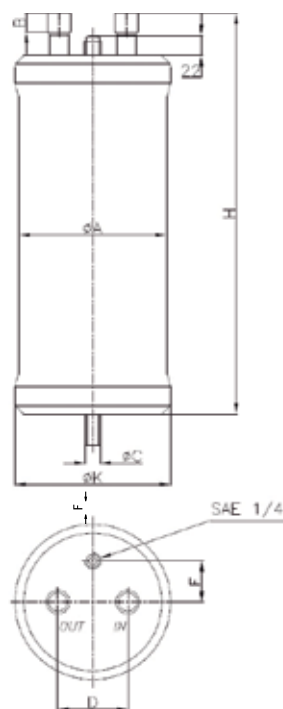

Modelo Modelo Model	Conexões Conexiones Connections		Capacidade Frigorífica Capacidad Frigorífica Refrigerating Capacity [TR]						Dimensões Dimensiones Dimensions						Qtde de Óleo a Adicionar Cant. de Aceite a Añadir Qty Add Oil [ml]	
	Ø ["]	Tipo Tipo Type	R-134a		R-22		R-4O4A		ØA [mm]	B [mm]	ØC [mm]	D [mm]	F [mm]	H [mm]		K [mm]
			-40°C	+5°C	-40°C	+5°C	-40°C	+5°C								
SOE 012 S	1/2	SOLDA SOLD- ABLE SOLDER	1,0	1,8	1,5	2,0	1,5	2,0	102	22	M10	48	36	299	108	500
SOE 058 S	5/8		3,3	4,5	4,5	5,5	4,5	5,8	102	22	M10	48	36	400	108	500
SOE 078 S	7/8		4,8	6,4	7,0	8,0	7,5	8,5	102	22	M10	48	36	489	108	500
SOE 118 S	1 1/8		6,4	8,5	9,0	10,5	9,5	11,5	102	22	M10	48	36	574	108	500
SOE 138 S	1 3/8		9,5	13,8	13,0	14,0	15,0	20,0	102	22	M10	48	36	574	108	500

Verificar o tipo de óleo a utilizar, consultando o fabricante do compressor.
Verifique el tipo de aceite a utilizar en consulta con el fabricante de compresores.
Check oil type to use by referring to compressor manufacturer.

Conexão de retorno de óleo: 1/4" ROSCA SAE
Conexión del retorno del aceite
Oil return connection

VÁLVULA SOLENOIDE

Válvula Solenoide · Solenoid Valve

As Válvulas Solenoide Elgin foram projetadas para operarem na linha de líquido. Conexões Rosca (SAE) e Solda (ODF), para fácil instalação. Bobinas encapsuladas de longa durabilidade, oferecendo proteção contra umidade, choque elétrico e vibração. Podem ser utilizadas com os fluidos R-134a, R-22, R-404A e Blends.



Las Válvulas Solenoide Elgin fueron proyectadas para operar en la línea de líquido. Conexiones de Rosca (SAE) y Soldable (ODF) para fácil instalación. Bobinas encapsuladas de larga duración, proporcionando protección contra la humedad, choque eléctrico y vibraciones. Se pueden utilizar con fluidos R-134a, R-22, R-404A y mezclas.

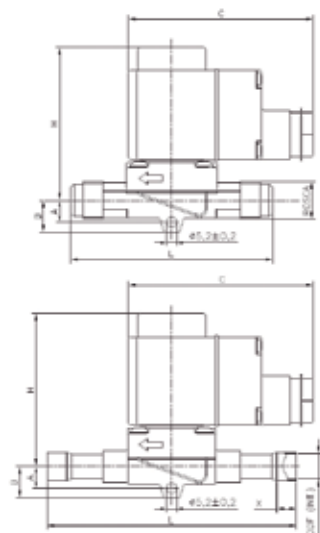

Elgin Solenoid Valves have been designed to operate in the liquid line. Flare (SAE) and Solder (ODF) connections provide easy installation. Long-lasting encapsulated coils, protecting against moisture, electric shock and vibration. They can be used with fluids R-134a, R-22, R-404A and Blends.

Modelo Modelo Model	Conexões Conexiones Connections		kv [m ³ /h]	Capacidade Frigorífica Capacidad Frigorífica Refrigerating Capacity [TR]			Dimensões Dimensiones Dimensions					
	Ø ["]	Tipo Tipo Type		R-134a	R-22	R-404A	A [mm]	B [mm]	C [mm]	H [mm]	L [mm]	X [mm]
VSE O14 R	1/4	ROSCA	0,18	0,8	0,9	0,6	9,0	13,5	94,0	72,0	75,0	-
VSE O14 S	1/4	SOLDA	0,15	0,7	0,8	0,5	9,0	13,5	94,0	72,0	102,0	7,0
VSE O38 R	3/8	ROSCA	0,80	3,8	1,2	2,7	9,2	13,7	94,0	75,5	85,0	-
VSE O38 S	3/8	SOLDA	0,80	3,8	4,1	2,7	10,0	14,0	94,0	75,5	111,0	9,0
VSE O12 R	1/2	ROSCA	0,80	3,8	4,1	2,7	11,0	16,0	94,0	78,0	103,0	-
VSE O12 S	1/2	SOLDA	0,80	3,8	4,1	2,7	11,0	16,0	94,0	78,0	127,0	10,0
VSE O58 R	5/8	ROSCA	2,61	12,5	13,4	8,8	-	19,1	94,0	83,0	131,0	-
VSE O58 S	5/8	SOLDA	2,61	12,5	13,4	8,8	-	19,6	94,0	83,0	176,0	12,0

*Rosca = Roscable / Flare
*Solda = Soldable / Solder

Kv = Fator que define a vazão de água para uma queda de pressão através da válvula de 1 bar.
Kv = Factor que define el flujo de agua a una pérdida de presión en la válvula de 1 bar.
Kv = Factor that defines the flow of water to a pressure drop across the 1 bar valve.
Fornecidas normalmente fechadas (NF) quando desenergizadas.
Se suministra normalmente cerrada (NC) cuando está desenergizada.
Supplied normally closed (NC) when de-energized.

VISOR DE LÍQUIDO COM INDICADOR DE UMIDADE

Visor de Líquido con Indicación de Humedad Sight Glass with Moisture Indicator

Os Visores de Líquido Elgin permitem rápida visualização do estado do fluido refrigerante do sistema. Indicam a presença de umidade por meio da mudança de coração. Quando o indicador de umidade indicar saturação, o filtro secador deverá ser trocado. Apontam também a presença de gases incondensáveis, falta de fluido refrigerante e possível obstrução do filtro secador.



Los Visores de Líquido Elgin fueron desarrollados para una vista rápida del estado del refrigerante en el sistema. Indican la presencia de humedad a través del cambio de color. Cuando el indicador de humedad indica la saturación, el filtro secador debe ser reemplazado. También se indica la presencia de gases no condensables, falta de fluido refrigerante y posible obstrucción del filtro secador.

Elgin Sight Glass with Moisture Indicator allow quick visualization of the the state of the refrigerant in the system. In addition, it shows the presence of moisture by change of color. When the moisture indicator indicates saturation, the filter dryer must be replaced. It also indicates the presence of non-condensable gases, lack of refrigerant and possible blockage of the filter dryer.

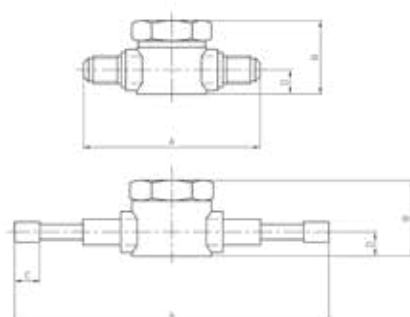

Modelo Modelo Model	Conexões Conexiones Connections		Dimensões Dimensiones Dimensions			
	Ø ["]	Tipo · Tipo · Type	A [mm]	B [mm]	C [mm]	D [mm]
VLE O14 R	1/4	ROSCA	64,0	23,0	-	8,5
VLE O14 S	1/4	SOLDA	100,0	23,0	7,0	8,5
VLE O38 R	3/8	ROSCA	70,0	23,0	-	8,5
VLE O38 S	3/8	SOLDA	118,0	23,0	8,0	8,5
VLE O12 R	1/2	ROSCA	78,0	28,0	-	11,5
VLE O12 S	1/2	SOLDA	144,0	28,0	10,0	11,5
VLE O58 R	5/8	ROSCA	78,0	31,0	-	13,0
VLE O58 S	5/8	SOLDA	150,0	31,0	14,0	13,0

*Rosca = Roscable / Flare *Solda = Soldable / Solder

MINIPRESSOSTATO

Mini Presostato · Mini Pressure Control

Os Minipressostatos Elgin podem ser usados, por exemplo, para proteger sistemas de refrigeração e condicionadores de ar contra pressão de sucção excessivamente baixa ou pressão de descarga excessivamente alta. Também funcionam como controle do compressor, atuando em conjunto com o termostato. Possuem contatos elétricos SPST.

Los Mini Presostatos Elgin se pueden utilizar, por ejemplo, como protección en los sistemas de refrigeración y aire acondicionado, contra presión de succión demasiado baja o presión de descarga demasiado alta. También se pueden utilizar como un control del compresor, trabajando en conjunto con el termostato. Tienen contactos eléctricos SPST.

Elgin Mini Pressure Controls can be used, for example, to protect refrigeration systems and air conditioners against extremely low suction pressure or extremely high discharge pressure. They can also be used to control the compressor, working together with the thermostat. They have SPST electrical contacts.

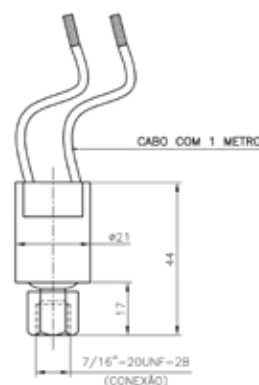

Modelo Modelo Model	Desliga Apaga Off		Liga Prende On		Tolerância		Conexões Conexiones Connections		Cabo Cable Cable [m]	Aplicação Aplicación Application	Carga nos Contatos Carga en los Contactos Electrical Load [A]
	Bar	psi	Bar	psi	Desliga	Liga	Ø ["]	Tipo Tipo Type			
					psi	psi					
45MHRC67O410	46,0	670,0	28,0	410,0	655 - 685	395 - 425	1/4 SAE ROSCA ROSCABLE FLARE	1,0	*R / AC	AC 5A - 110V-250V DC 3A - 0V-36V	
MHRC45O250	31,0	450,0	15,0	250,0	435 - 465	235 - 265					
MHRC35O250	24,0	350,0	17,0	250,0	335 - 365	235 - 265					
MHRC40O200	27,0	400,0	14,0	200,0	385 - 415	185 - 215					
MHRC275195	19,0	275,0	13,0	195,0	260 - 290	180 - 210					
MHRC25O150	17,0	250,0	10,0	150,0	235 - 265	135 - 160					
MLRCO85130	6,0	85,0	9,0	130,0	80 - 90	125 - 135					
MLRCO25O50	1,7	25,0	3,5	50,0	235 - 265	135 - 160					
MLRCO03O15	0,2	3,0	1,0	15,0	01 - 06	10 - 20					
MVRC15O225	10,3	150,0	15,5	225,0	140 - 160	210 - 240			**VT		
MVRC19O275	13,1	190,0	19,0	275,0	175 - 205	260 - 290					

*R / AC = Refrigeração ou Ar Condicionado / Refrigeración o Aire Acondicionado / Refrigeration or Air Conditioner

**VT = Controle do Ventilador do Condensador / Control del Ventilador del Condensador / Condenser Fan Control

Todos os modelos possuem: / Todos los modelos poseen: / All models have:

- Contatos SPST-NC / Contactos SPST-NC / SPST-NC Contacts
- SPST = Polo Simples - Simple Atuação / Polo Simple - Simple Actuación / Single Pole - Single Throw
- NC = Normalmente Fechado / Normalmente Cerrado / Normally Closed
- Pino Scharder / Pino Scharder / Scharder Depress
- Rearme Automático / Reset Automático / Automatic Reset